



「らくぱけ」とは、どなたでも簡単に、 「らくらく」に「パッケージ」

をお作りいただきたいと願いを込めた造語です。

店名やロゴマークを入れたオリジナルパッケージを作りたいけど、
どこに頼んでよいのかわからない。
数量や費用がどのくらいかかるのか不安…。
そんなお悩みを「らくぱけ」で解決いたします。



まずは作成したいアイテムの商品コードにてご依頼ください。
イメージ通りのパッケージをお作りいたします。



製品が出来るまで

① カタログより商品スペック確認後に商品番号をご依頼ください。あらかじめ印刷色の番号などご確認ください。

② お見積書提出
※お客様の業務を円滑に進めて頂く為、各エリアの弊社代理店様を通じてご案内させて頂く場合がございます。

③ データ入稿

④ デザイン確認

⑤ 作成（大まかな納期ご回答）

⑥ 納品

らくぱけとは？	P02 ~ P03
ご注文の流れ	P04

飲料カップ

バイオペットコップ	P06 ~ P07
厚紙コップ	P08 ~ P09

スナック袋

コーンスリーブ	P10 ~ P11
ラミクレーブ包装紙	P12 ~ P13
バーガー袋	P14 ~ P15
耐油紙袋	P16 ~ P17

卓上紙製品

箸袋 ハカマ/中袋/大袋	P18 ~ P19
紙おしぼり/不織布おしぼり	P20 ~ P21
ナフキン 6ツ折り/4ツ折り	P22 ~ P23
コースター丸/角丸	P24 ~ P25

食品包装

OPPシート #20 / #25 150 × 150mm	P26 ~ P27
脱酸素剤対応袋	P28 ~ P29
共押し真空袋	P30 ~ P33
クリスタルテナー	P34 ~ P35
デザートボトル/グラス 各種	P36 ~ P37
コロン缶/プチ缶ソフト	P38 ~ P39
Candy 缶スクエア/ラウンド	P40 ~ P41

ラベル・ピック

テイスティシール	P42 ~ P43
オリジナルシール	P44 ~ P45
ユポケーキピック	P46 ~ P47

紙箱・包装紙

ケーキ箱	P48 ~ P49
化粧箱	P50 ~ P51
包装紙	P52 ~ P53

買物袋

手提紙袋 HA / HW	P54 ~ P55
小判型抜き穴ありポリ袋	P56 ~ P57
バイオ原料 25%配合レジ袋	P58 ~ P59

ユニフォーム

ポロシャツ/Tシャツ/ブルゾン	P60 ~ P61
-----------------	-----------

販促・ノベルティ

オリジナルのぼり	P62 ~ P63
ノベルティグッズ 各種	P64 ~ P65

お問い合わせの方法	P66
データ入稿について	P67
印刷、書体について/ユニフォームカラー	P68
その他カタログのご案内/ブルゾンサイズ表	P69



完全データ入稿 オリジナル印刷

バイオペットコップ

オリジナルデザインコップ作りませんか? テイクアウト商品に貴店のブランド演出を! 印刷する事でラベルを貼る手間が省け作業効率アップ!

納期	版代	データ作成	配送料
約1カ月	有料 (25,000円/1版)	不可。 完全データ 支給にて	無料 (北海道、沖縄、 離島は別途 相談)
製作期間条件	版保管期間	データ保管期間	送料パターン
校了後	1年	1年	F

● 印刷色...1色

印刷使用色(14色)を選んでください。「デザインの使用色」に相応しい、ご希望のカラー番号をご指定ください。



※上記カラー見本と最終製品の色を比較した際、色の誤差が若干生じる場合がありますが、予めご了承ください。



植物由来のバイオマスPETを配合(バイオマス度5~30%)、サイズバリエーションの豊富さと環境問題へのアピール力の高さとで人気の透明コップです。透明度が高く、サイズや蓋のバリエーションも豊富なので様々なシーンでご使用いただけます。コップ本体の側面に直接印刷することで、ラベルを貼る手間が省けます。

【印刷範囲】
本体側面
φ50mm内で
お願いします。



※印刷の特性上、ご指定の色と実際の刷り上がりで色味が異なる場合がございます。
※対応蓋も取り扱っております(蓋の印刷はできません)。
※コップのみの注文も承ります。

バイオペットコップ			平蓋(穴有)		ドーム蓋(穴有)		ストローレス蓋(穴有)	
商品名・規格	容量	ケース	商品名・規格	ケース	商品名・規格	ケース	商品名・規格	ケース
HF78-9 φ78×101mm	266mL	1,000個	FL78 φ81×10 (φ78)mm	1,000個	DL78 φ81×38 (φ78)mm	1,000個		
HF78-10 φ78×103mm	296mL	1,000個						
HF89-14(20F) φ89×121mm	412mL	1,000個	FL90(20F) φ90×10 (φ89)mm	1,000個	DL90(20F) φ90×44 (φ89)mm	1,000個		
HF89-15(20F) φ89×118mm	441mL	1,000個						
HF92-9 φ92×72mm	266mL	1,000個	FL92 φ95×10 (φ92)mm	1,000個	DL92 φ95×44 (φ92)mm	1,000個	SL92(20F) φ95×33 (φ92)mm	1,000個
HF92-12 φ92×105.5mm	355mL	1,000個						
HF98-12/14 φ98×106.8mm	355/414mL	1,000個						
HF98-16 φ98×119.6mm	473mL	1,000個						
HF98-18 φ98×140mm	532mL	1,000個	FL98 φ102×10 (φ98)mm	1,000個	DL98 φ102× 48(φ98)mm	1,000個	SL98(20F) φ102×33 (φ98)mm	1,000個
HF98-20 φ98×142mm	592mL	1,000個						
HF98-24 φ98×150mm	710mL	600個						

●材質: BIO PET ●規格内容: 口径×高さ ●材質: PET ●規格内容: 口径×高さ(適合径) ●材質: PET ●規格内容: 口径×高さ(適合径) ●材質: PET ●規格内容: 口径×高さ(適合径)

STEP 01 ①印刷色数 ②ロットをお選びください

商品名	印刷色数	版代	データ作成	その他費用	発注ロット【商品番号/単価】						
					1,000		2,000		10,000		
バイオペットコップ	HF78-9(20F)	1色	25,000	不可	なし	9430260	44.3	9430271	40	9430282	25.5
	HF78-10(20F)	1色	25,000	不可	なし	9430261	45.8	9430272	41.3	9430283	26.1
	HF92-9(20F)	1色	25,000	不可	なし	9430262	49.8	9430273	44.7	9430284	28.5
	HF92-12(20F)	1色	25,000	不可	なし	9430263	51.5	9430274	46.1	9430285	29.5
	HF98-12/14(20F)	1色	25,000	不可	なし	9430264	52.2	9430275	46.8	9430286	29.9
	HF98-16(20F)	1色	25,000	不可	なし	9430265	53.8	9430276	48.2	9430287	30.9
	HF98-18(20F)	1色	25,000	不可	なし	9430266	56.2	9430277	50.2	9430288	32.3
	HF98-20(20F)	1色	25,000	不可	なし	9430267	57.9	9430278	51.6	9430289	33.3
	HF98-24(20F)	1色	25,000	不可	なし	9430268	60.4	9430279	53.8	9430290	34.9
	HF89-14(20F)	1色	25,000	不可	なし	9430269	55.6	9430280	49.7	9430291	32
	HF89-15(20F)	1色	25,000	不可	なし	9430270	58.6	9430281	52.2	9430292	33.8
	平蓋 穴有	FL78(20F)	不可	—	—	—	Y003289	2.9	—	—	—
FL90(20F)		不可	—	—	—	Y014633	4.35	—	—	—	—
FL92(20F)		不可	—	—	—	Y003290	4.15	—	—	—	—
ドーム蓋 穴有	DL78	不可	—	—	—	Y003292	3.8	—	—	—	—
	DL90(20F)	不可	—	—	—	Y014634	5.75	—	—	—	—
	DL92(20F)	不可	—	—	—	Y003293	5.5	—	—	—	—
	DL98(20F)	不可	—	—	—	Y003294	6.35	—	—	—	—
ストローレス蓋 穴有	SL92(20F)	不可	—	—	—	Y014635	5.4	—	—	—	—
	SL98(20F)	不可	—	—	—	Y014636	6.2	—	—	—	—

STEP 02 印刷する内容をご確認ください

完全データ支給にてお願い致します。入稿はイラストレータデータと確認用のPDFファイルも必ずご入稿ください。配置画像はフォトショップデータにて承ります。

下記入稿形式詳細です。

◆ソフト Adobe Illustrator ◆バージョン ver.CS5以下 ◆保存形式 ai

【注意事項】

・フォントは必ずアウトライン化してください。・ご希望印刷サイズ原寸の高解像度(350dpi)を添付してください。



ご注文

商品・サイズ・印刷色・ロットをお選び頂き、ご案内窓口にてご注文下さい。



データをお送りください。

完全データにて弊社までメールにてお送りください。



校正確認

印刷イメージをメールにて送付させていただきます。デザインや色に間違いがないかご確認いただき、校正の有無をご返信ください。



印刷・発送

内容に間違いがなければ印刷工程に入ります。校了のご返答をいただいでから約1カ月後のお届けとなります。



STEP 03 その他、ご確認ください

【送料について】送料無料(北海道、沖縄、離島については別途相談)

※蓋のみの場合はAM10:00まで発注で翌日配送、一律800円(本州)。合計金額1万円以上で送料無料で、刃型・金型不要

【仕上がりについて】

※デザインが湾曲して印刷される可能性があります。

※デザイン両端が若干大きく印刷される可能性があります。

※デザインによっては滲み、濡れ、擦れ、が発生する可能性があります。

※文字サイズは最小で1.5mm角以上、線の太さは0.1mm以上必要です。

※版下原稿(データ)と実際に印刷された製品では素材の違いにより色味等が異なる場合がございます。予めご了承下さい。



完全データ入稿(テンプレート有) オリジナル印刷

厚紙コップ

特別にすいた厚紙を使用した丈夫な紙コップです。ホット&コールドどちらにも対応可能。

納期	版代	データ作成	配送料
約3か月	有料 (40,000円/1版)	不可。完全データ支給にて(テンプレートあり)	無料 (送り先により別途発生する場合がございます。)
製作期間条件	版保管期間	データ保管期間	送料パターン
校了後	1年(製造から)	落版まで	A(追加条件有)

● 印刷色…1~7色

印刷使用色(39色)を選んでください。①下地の使用色、②デザインの使用色に相応しい、ご希望のカラー番号をご指定ください。



※上記カラー見本と最終製品の色を比較した際、色の誤差が若干生じる場合がありますが、予めご了承ください。

【印刷範囲】

全面印刷可(コップ底面から約2mm程度は印刷が出来ません)

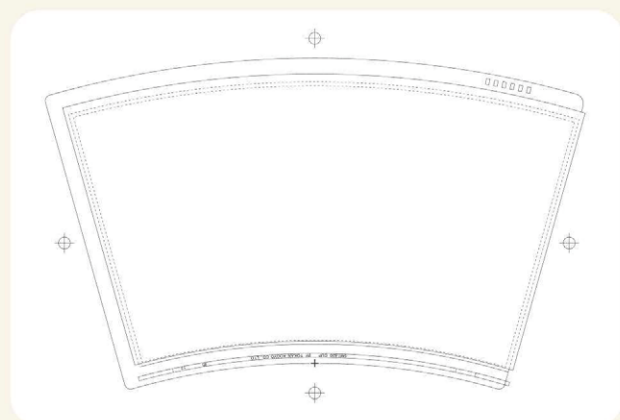

- ①SMT-280 サイズ：口径79.6×高さ94.5×底径51.9mm
満杯容量:281mL/単重8.1g
- ②SMT-400 サイズ：口径84.6×高さ116.2×底径58.9mm
満杯容量:403mL/単重11.5g
- ③SMT-520 サイズ：口径89.7×高さ135.5×底径60.5mm
満杯容量:522mL/単重13.7g



- ④ドリンクグリッド黒
 - ⑤ドリンクグリッド白
 - ⑥LFリフトアップリッド白
 - ⑦LFリフトアップリッド黒
- ※(SMT-520対応は、ございません)

※対応蓋も取り扱っております(蓋の印刷はできません)。
※3か月以内のリピート生産は不可となります。

STEP 01

①商品 ②印刷色数 ③ロット をお選びください

商品名	印刷色数	版代	データ作成	その他費用 (版下代)	発注ロット【商品番号/単価】						
					2,000		5,000		30,000		
厚紙コップ	SMT-280	1色	40,000	不可	30,000	—	—	N-00700	59	N-00721	37
		2色	80,000	不可	30,000	—	—	N-00701	61	N-00722	39
		3色	120,000	不可	30,000	—	—	N-00702	62	N-00723	41
		4色	160,000	不可	30,000	—	—	N-00703	64	N-00724	42
		5色	200,000	不可	30,000	—	—	N-00704	66	N-00725	44
		6色	240,000	不可	30,000	—	—	N-00705	68	N-00726	46
		7色	280,000	不可	30,000	—	—	N-00706	69	N-00727	48
	SMT-400	1色	40,000	不可	30,000	—	—	N-00707	71	N-00728	45
		2色	80,000	不可	30,000	—	—	N-00708	73	N-00729	47
		3色	120,000	不可	30,000	—	—	N-00709	76	N-00730	49
		4色	160,000	不可	30,000	—	—	N-00710	78	N-00731	51
		5色	200,000	不可	30,000	—	—	N-00711	80	N-00732	53
		6色	240,000	不可	30,000	—	—	N-00712	82	N-00733	55
		7色	280,000	不可	30,000	—	—	N-00713	84	N-00734	57
	SMT-520	1色	40,000	不可	30,000	—	—	N-00714	95	N-00735	59
		2色	80,000	不可	30,000	—	—	N-00715	98	N-00736	62
		3色	120,000	不可	30,000	—	—	N-00716	101	N-00737	66
		4色	160,000	不可	30,000	—	—	N-00717	105	N-00738	69
		5色	200,000	不可	30,000	—	—	N-00718	108	N-00739	72
		6色	240,000	不可	30,000	—	—	N-00719	111	N-00740	75
		7色	280,000	不可	30,000	—	—	N-00720	114	N-00741	78
ドリンクグリッド 白	SMT-280-F	不可	—	—	N050139	10.2	—	—	—	—	
	SMT-400-F	不可	—	—	N050140	10.4	—	—	—	—	
	SMT-520-F	不可	—	—	N050141	10.9	—	—	—	—	
ドリンクグリッド 黒	SMT-280-F	不可	—	—	N050291	11.1	—	—	—	—	
	SMT-400-F	不可	—	—	N050292	11.7	—	—	—	—	
	SMT-520-F	不可	—	—	N050293	13	—	—	—	—	
リフトアップリッド 白	SMT-280-LF	不可	—	—	N050071	9.2	—	—	—	—	
	SMT-400-LF	不可	—	—	N050072	11	—	—	—	—	
	SMT-520-LF	不可	—	—	N050073	16	—	—	—	—	
リフトアップリッド 黒	SMT-280-LF	不可	—	—	N-00426	11.2	—	—	—	—	
	SMT-400-LF	不可	—	—	N-00375	12	—	—	—	—	

STEP 02





印刷する内容をご確認ください

【デザインテンプレートあり】(イラストレータ【ai】フォーマット)完全データ支給にてお願い致します。入稿はイラストレータデータと確認用のPDFファイルも必ずご入稿ください。配置画像はフォトショップデータにて承ります。

下記入稿形式詳細です。

◆ソフト Adobe Illustrator◆バージョン ver.CS5以下 ◆保存形式 ai

【注意事項】・フォントは必ずアウトライン化してください。・ご希望印刷サイズ原寸の高解像度(350dpi)を添付してください。

 <p>ご注文</p> <p>商品・サイズ・印刷色・ロットをお選び頂き、ご案内窓口にてご注文下さい。</p>	 <p>仕様書の送付</p> <p>印刷に必要な細かい内容やデザインイメージを記入するためのテンプレート(aiデータ)をメールにて送付いたします。</p>	 <p>原稿の作成</p> <p>送付の仕様書に必要事項をご記入の上、指定ロゴをお持ちの場合は該当データを添えてメールにてご返信ください。</p>	 <p>校正確認</p> <p>印刷イメージをメールにて送付させていただきます。デザインや色に間違いがないかご確認いただき、校正の有無をご返信ください。</p>	 <p>印刷・発送</p> <p>内容に間違いがなければ印刷工程に入ります。校了のご返答をいただいてから約3か月後のお届けとなります。</p>
--	---	---	--	---

STEP 03

その他、ご確認ください

・3か月以内のリピート注文は不可となります。・版の保存期間は、約1年間です。保存期間中でも劣化等の理由により使用できない場合は改めて製版代が必要となります。・版下原稿(データ)と実際に印刷された製品では素材の違いにより色味等が異なる場合がございます。予めご了承ください。・現在受注過多と製造ラインの型変え期間の都合上、納期について、校了後60~90日位の余裕をいただいております。・全商品一括納品/出来高出荷の為、実際の納品数には±10%位、もしくは、出来高数の誤差が生じます。【送料について】納品条件)個人宅・イベント会場及び館内(ビル)施設・駅構内・空港・球場・遊戯施設・中継店止め等、配送・運送会社の中継料金が発生する地区や再配送にも、別途運賃費用が発生いたします。案件(お客様)ごとに確認を取らせて頂き、場合によっては受注を受けられない場合がございます。



完全データ入稿(テンプレート有) オリジナル印刷

コーンスリーブ

SNSなどで注目されるおしゃれなアイスやジェラートに欠かせないコーンスリーブ。お店のロゴやキャラクターなどを使ったオリジナルデザインのスリーブが知名度アップに貢献します。

納期	版代	データ作成	配送料
約3週間	有料 (別表参照)	不可。完全データ支給(テンプレートあり)	無料 (送り先により別途発生する場合がございます。)
製作期間条件	版保管期間	データ保管期間	送料パターン
校了後	2年	2年	A

● 印刷色…1~3色

印刷使用色(39色)を選んでください。①下地の使用色、②デザインの使用色に相応しい、ご希望のカラー番号をご指定ください。



※上記カラー見本と最終製品の色を比較した際、色の誤差が若干生じる場合がありますが、予めご了承ください。

● 別途色校正代がかかります

【印刷範囲】 全面印刷できます。

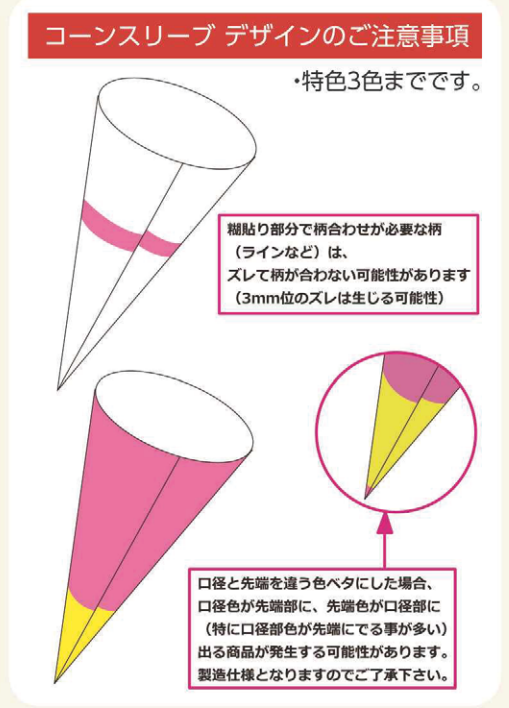
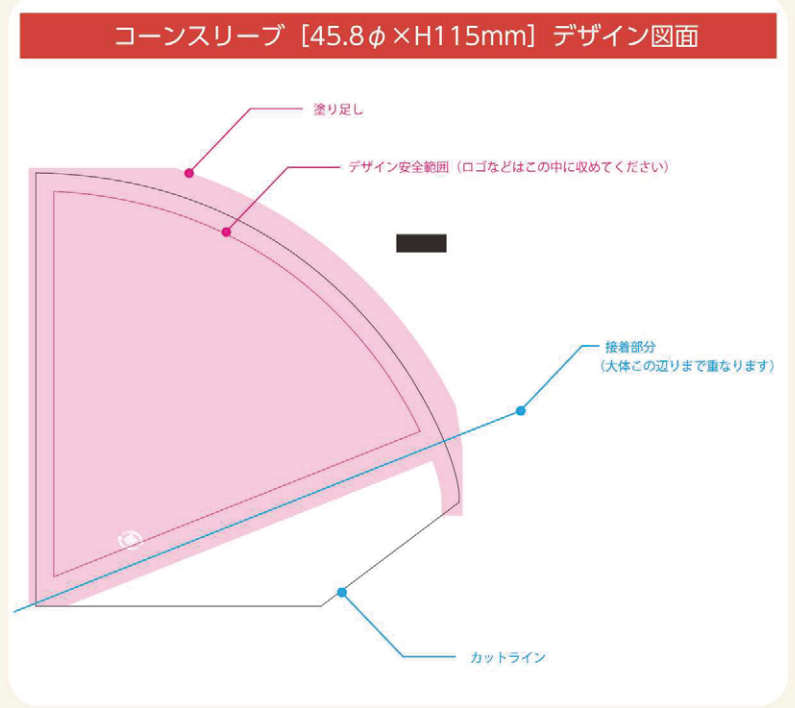

STEP 01 ①印刷色数 ②ロット をお選びください

商品名	印刷色数	版代	データ作成	その他費用	発注ロット[商品番号/単価]			
					20,000		40,000	
コーンスリーブ 45.8φ×115mm	1色	25,000	不可	色校正代: 10,000円	7252200	11.2	7252203	10.2
	2色	35,000	不可	色校正代: 15,000円	7252201	12.4	7252204	10.8
	3色	45,000	不可	色校正代: 20,000円	7252202	13.6	7252205	11.4

STEP 02 印刷する内容をご確認ください

【デザインテンプレートあり】(イラストレータ[ai]フォーマット)完全データ支給にてお願い致します。入稿はイラストレータデータと確認用のPDFファイルも必ずご入稿ください。配置画像はフォトショップデータにて承ります。下記入稿形式詳細です。
◆ソフト Adobe Illustrator◆バージョン ver.CS5以下 ◆保存形式 ai
【注意事項】
・フォントは必ずアウトライン化してください。・ご希望印刷サイズ原寸の高解像度(350dpi)を添付してください。

ご注文

商品・サイズ・印刷色・ロットをお選び頂き、ご案内窓口にてご注文下さい。

仕様書の送付

印刷に必要な細かい内容やデザインイメージを記入するためのテンプレート(aiデータ)をメールにて送付いたします。

原稿の作成

送付の仕様書に必要事項をご記入の上、指定ロゴをお持ちの場合は該当データを添えてメールにて返信ください。

校正確認

印刷イメージをメールにて送付させていただきます。デザインや色に間違いがないかご確認いただき、校正の有無をご返信ください。

印刷・発送

内容に間違いがなければ印刷工程に入ります。校了のご返答をいただいてから約3週間後のお届けとなります。

STEP 03 その他、ご確認ください

※印刷の特性上、ご指定の色と実際の刷り上がりで色味が異なる場合がございます。※コーンスリーブ成型時に合わせ部分がズレる可能性があります。柄合わせ(ラインやチェックなど)が必要なデザインは、3mmほどズレが発生することをご了承ください。※印刷色が口径部分と先端部分で色違いの場合、先端に口径部分の色が見える可能性があります。製造仕様となりますのでご了承ください。

● 制作例

折り目のない円すい形状での納品となりますので、一つ一つ拡げる手間がかかりません。
サイズ:45.8φ×115mm
材質:耐油紙50g(白)+PE15μ



お店のロゴやキャラクターなどを使ったオリジナルデザインを!



完全データ入稿 オリジナル印刷

ラミクレープ包装紙

バザーや学園祭などイベントで大活躍！食べる途中で紙をむきやすい切り口が付いています。ラミネート加工の原紙を使用していますので水分の多いトッピングも安心です。

納期	版代	データ作成	配送料
約1カ月	無料	不可。 完全データ 支給にて	無料 (送り先により別途発生 する場合がございます。)
製作期間条件	版保管期間	データ保管期間	送料パターン
校了後	1年	2年	A

● 印刷色…1～2色

印刷使用色(39色)を選んでください。①下地の使用色、②デザインの使用色に相応しい、ご希望のカラー番号をご指定ください。



※上記カラー見本と最終製品の色を比較した際、色の誤差が若干生じる場合がありますが、予めご了承ください。

【印刷範囲】

全面印刷可能です。
ただしベタ印刷の場合、裏写り防止のため、アミ掛け70%以下となります。

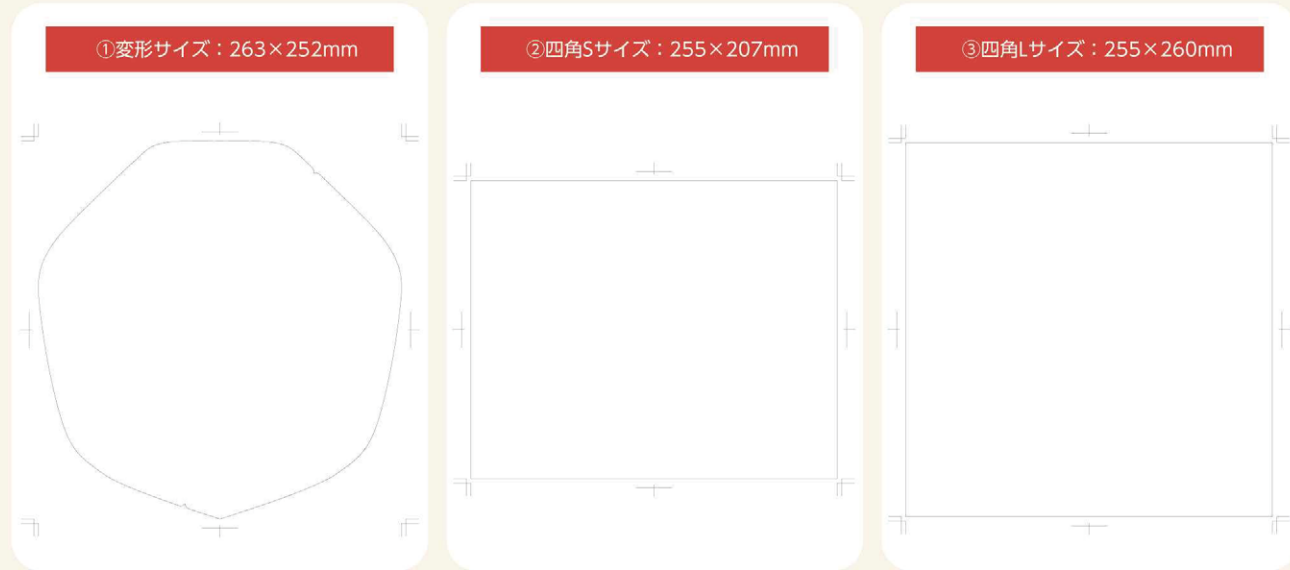

STEP 01 ①商品 ②印刷色数 をお選びください

商品名	印刷色数	版代	データ作成	その他費用	発注ロット	商品番号	単価	
ラミクレープ包装紙	変形 263×252mm	1色	無料	不可	なし	9,000	4800800	19.4
		2色	無料	不可	なし	9,000	4800801	21.4
	四角S 255×207mm	1色	無料	不可	なし	9,000	4800802	14.8
		2色	無料	不可	なし	9,000	4800803	16.4
	四角L 255×260mm	1色	無料	不可	なし	9,000	4800804	18.4
		2色	無料	不可	なし	9,000	4800805	20.4

STEP 02 印刷する内容をご確認ください





完全データ支給にてお願い致します。入稿はイラストレータデータと確認用のPDFファイルも必ずご入稿ください。配置画像はフォトショップデータにて承ります。

下記入稿形式詳細です。

◆ソフト Adobe Illustrator ◆バージョン ver.CS5以下 ◆保存形式 ai

【注意事項】

・フォントは必ずアウトライン化してください。・ご希望印刷サイズ原寸の高解像度(350dpi)を添付してください。

 <p>ご注文</p> <p>商品・サイズ・印刷色・ロットをお選び頂き、ご案内窓口にてご注文下さい。</p>	 <p>データをお送りください。</p> <p>完全データにて弊社までメールにてお送りください。</p>	 <p>校正確認</p> <p>印刷イメージをメールにて送付させていただきます。デザインや色に間違いがないかご確認いただき、校正の有無をご返信ください。</p>	 <p>印刷・発送</p> <p>内容に間違いがなければ印刷工程に入ります。校了のご返答をいただいてから約1か月後のお届けとなります。</p>
---	---	---	--

STEP 03 その他、ご確認ください

※100%ベタでの印刷をご希望の場合は通常価格から1枚5円増しとなります。100%でベタで印刷する場合は、インク臭、裏写りが発生しますので、ご了解の上ご注文をお願い致します。また、印刷後の乾燥期間が通常より長く必要となるため、納期に約1ヵ月半(通常月)がかかります。※印刷の特性上、ご指定の色と実際の刷り上がりで色味が異なる場合がございます。※変形サイズについては、抜き加工時に抜きズレが発生する場合があります。

● 制作例

①変形サイズ: 263×252mm



②四角Sサイズ: 255×207mm



③四角Lサイズ: 255×260mm

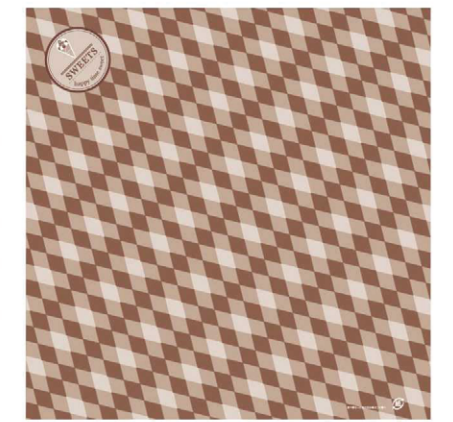

ケース入数: 3000枚包装: 1000枚クラフト包装

完全データ入稿 オリジナル印刷

バーガー袋

テイクアウトや食べ歩きに。内面のラミネート加工がソース、ケチャップなどのにじみ、漏れをしっかりと防ぎます。お店の雰囲気にあったデザインのパッケージを使えば、SNS映えも狙えます。

納期	版代	データ作成	配送料
約1か月	有料 (10,000円 /1版)	不可。 完全データ 支給にて	無料 (送り先によ り別途発生 する場合が ございます。)
製作期間条件	版保管期間	データ保管期間	送料パターン
校了後	2年	2年	A

● 印刷色…1色

印刷使用色(12色)を選んでください。「デザインの使用色」に相応しい、ご希望のカラー番号をご指定ください。



※上記カラー見本と最終製品の色を比較した際、色の誤差が若干生じる場合がありますが、予めご了承ください。

【印刷範囲】

名入れは片面のみとなります。

片面中央より60%程度が印刷有効

※黒四角枠が袋(片面)、青枠は印刷範囲と見て袋端から印刷迄は20mmの間隔が必要になります
(150角、180角、220角サイズすべて共通です。)

20mmの
間隔が必要

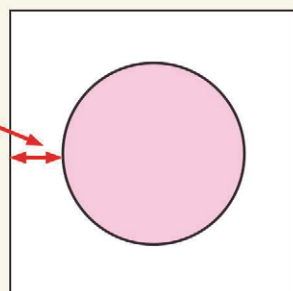

①150角：150×150mm

②180角：180×180mm

③220角：220×220mm

材質：バーガーラップ白21g/PE10μ

④150角：150×150mm

⑤180角：180×180mm

⑥220角：220×220mm

材質：未晒片艶32g/PE10μ

※ワンポイント柄程度でお考え下さい。

全面ベタは不可
(ベタは面積の30パーセント迄)。

※調子(グラデーション)等は再現性が
良くないです。

STEP 01 ①商品 ②ロット をお選びください

商品名	印刷色数	版代	データ作成	その他費用	発注ロット【商品番号/単価】						
					3,000		5,000		10,000		
バーガー袋 白	150×150mm	片面1色	10,000	不可	なし	5950900	12.6	5950906	11.7	5950912	11.2
	180×180mm	片面1色	10,000	不可	なし	5950901	13	5950907	12.2	5950913	11.6
	220×220mm	片面1色	10,000	不可	なし	5950902	14.3	5950908	13.8	5950914	13.2
バーガー袋 未晒	150×150mm	片面1色	10,000	不可	なし	5950903	13.4	5950909	12.7	5950915	12
	180×180mm	片面1色	10,000	不可	なし	5950904	14.5	5950910	14	5950916	13.2
	220×220mm	片面1色	10,000	不可	なし	5950905	16.4	5950911	15.6	5950917	15.1

STEP 02 印刷する内容をご確認ください

完全データ支給にてお願い致します。入稿はイラストレータデータと確認用のPDFファイルも必ずご入稿ください。配置画像はフォトショップデータにて承ります。

下記入稿形式詳細です。

◆ソフト Adobe Illustrator ◆バージョン ver.CS5以下 ◆保存形式 ai

【注意事項】

・フォントは必ずアウトライン化してください。・ご希望印刷サイズ原寸の高解像度(350dpi)を添付してください。



ご注文

商品・サイズ・印刷色・ロット
をお選び頂き、ご案内窓口
にてご注文下さい。



データをお送りく
ださい。

完全データにて弊社まで
メールにてお送りください。



校正確認

印刷イメージをメールにて
送付させていただきます。
デザインや色に間違いがな
いかご確認いただき、校正
の有無をご返信ください。



印刷・発送

内容に間違いがなければ印
刷工程に入ります。校了の
ご返答をいただいてから約
1ヵ月後のお届けとなりま
す。

STEP 03 その他、ご確認ください

※出来高出荷の為、実際の納品数には±10%程度の誤差が生じます。

※印刷の特性上、ご指定の色と実際の刷り上がりで色味が異なる場合がございます。



完全データ入稿 オリジナル印刷

耐油紙袋

お店のロゴが入った袋で焼きたてパンを販売してみたいかですか?耐油性の紙袋だから油にも強く、サクサク感が長持ちします。

納期	版代	データ作成	配送料
約1か月	有料 (1色印刷の場合、2色印刷の場合30,000円。)	不可。 完全データ支給にて	無料 (送り先により別途発生する場合がございます。)
製作期間条件	版保管期間	データ保管期間	送料パターン
校了後	2年	1年	A

● 印刷色…1~2色

印刷使用色(12色)を選んでください。「デザインの使用色」に相応しい、ご希望のカラー番号をご指定ください。



※上記カラー見本と最終製品の色を比較した際、色の誤差が若干生じる場合がありますが、予めご了承ください。

【印刷範囲】 全面可能です。

※糊貼り部分は印刷不可、全面ベタ印刷不可

※名入れは片面のみとなります。

※全面ベタは不可(ベタは面積の30パーセント迄)

※調子(グラデーション)等は再現性が良くないです。

ワンポイント柄程度でお考え下さい。

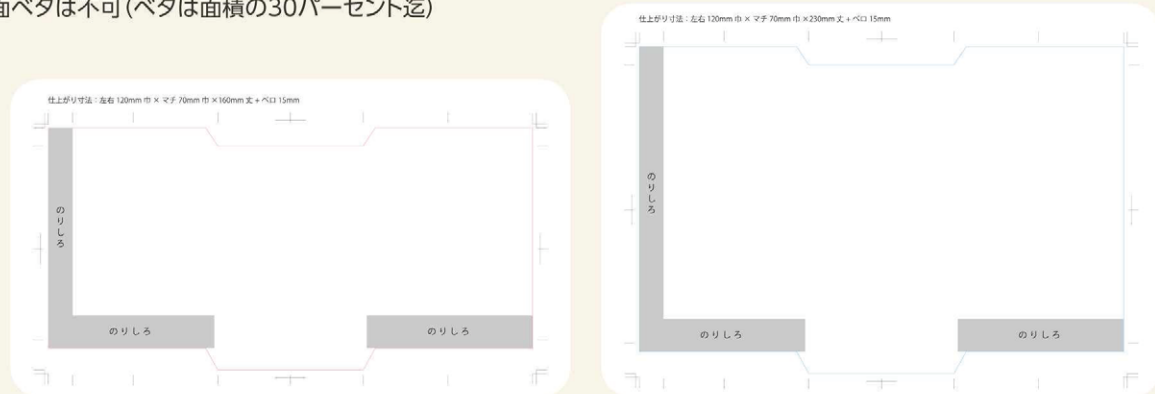

①耐油紙袋(小)

サイズ: 120×マチ70×160+
フラップ材質: 耐油紙40g/m²

②耐油紙袋(大)

サイズ: 120×マチ70×230+
フラップ材質: 耐油紙40g/m²



STEP 01

①商品 ②印刷色数 ③ロット をお選びください

商品名	印刷色数	版代	データ作成	その他費用	発注ロット【商品番号/単価】				
					6,000		12,000		
耐油紙袋	小 120×マチ70×160mm +フラップ	片面1色	15,000	不可	なし	5950918	11.2	5950922	6
		片面2色	30,000	不可	なし	5950919	12	5950923	6.8
	大 120×マチ70×230mm +フラップ	片面1色	15,000	不可	なし	5950920	11.6	5950924	6.4
		片面2色	30,000	不可	なし	5950921	12.4	5950925	7.2

STEP 02

印刷する内容をご確認ください

完全データ支給にてお願い致します。入稿はイラストレータデータと確認用のPDFファイルも必ずご入稿ください。配置画像はフォトショップデータにて承ります。

下記入稿形式詳細です。

◆ソフト Adobe Illustrator ◆バージョン ver.CS5以下 ◆保存形式 ai

【注意事項】

・フォントは必ずアウトライン化してください。・ご希望印刷サイズ原寸の高解像度(350dpi)を添付してください。



ご注文

商品・サイズ・印刷色・ロットをお選び頂き、ご案内窓口にてご注文下さい。



データをお送りください。

完全データにて弊社までメールにてお送りください。



校正確認

印刷イメージをメールにて送付させていただきます。デザインや色に間違いがないかご確認いただき、校正の有無をご返信ください。



印刷・発送

内容に間違いがなければ印刷工程に入ります。校了のご返答をいただいてから約1か月後のお届けとなります。

STEP 03

その他、ご確認ください

※出来高出荷の為、実際の納品数には±10%程度の誤差が生じます。

※印刷の特性上、ご指定の色と実際の刷り上がりで色味が異なる場合がございます。



完全データ入稿(テンプレート有) オリジナル印刷

箸袋 ハカマ/中袋/大袋

お店や商品のアピールに。テイクアウト需要の増加に伴い、箸袋の名入れにもお問合せが増えています。

納期	版代	データ作成	配送料
約3週間	版代サービス	不可。 完全データ支給にて(テンプレート有)	無料 (送り先により別途発生する場合がございます。)
製作期間条件	版保管期間	データ保管期間	送料パターン
校了後	設定なし	2年	A

● 印刷色…1~3色

印刷使用色(12色)を選んでください。①下地の使用色、②デザインの使用色に相応しい、ご希望のカラー番号をご指定ください。



※上記カラー見本と最終製品の色を比較した際、色の誤差が若干生じる場合がありますが、予めご了承ください。

(4cカラー印刷の場合は別途御見積となります。またその際は印刷領域も変わります)

※紙質によって仕上がりの色味が変わります。

※色数・特色・両面ベタ等の場合は別途御見積りとなります。

【印刷範囲】

印刷範囲は両面印刷可能です。但し、裏面についてはスミ(黒)印刷のみとなります。

※端まで印刷する場合、両サイドに白場(余白)が入ります。

※ベタ刷りの場合、ピンホール(印刷色が白く抜ける点)が出る場合があります。

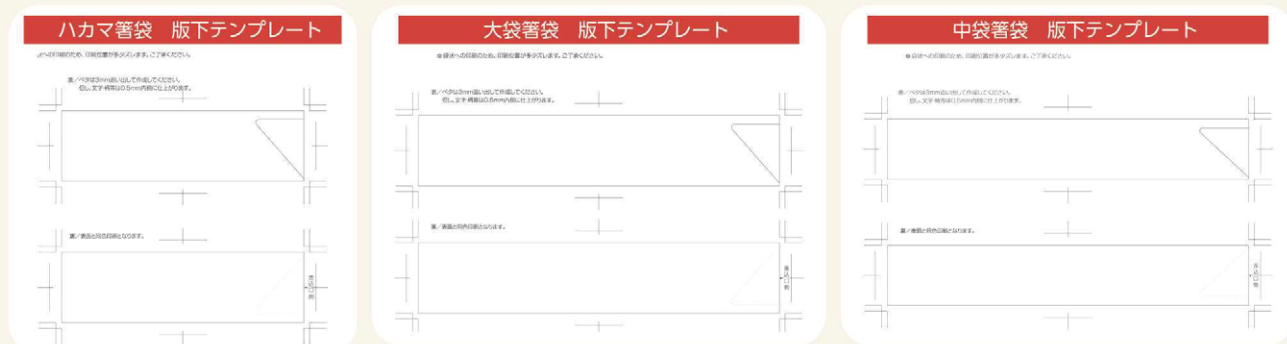

※紙マークを付ける場所をお願いします

● 制作例

- ① 箸袋 中袋
サイズ：32×192mm 材質：上質紙
- ② 箸袋 ハカマ
サイズ：38×128mm 材質：桎紙裏刷り
- ③ 箸袋 大袋
サイズ：38×192mm 材質：桎紙裏刷り



STEP 01 ①商品 ②印刷色数 をお選びください

商品名	印刷色数	版代	データ作成	その他費用	発注ロット	商品番号	単価
箸袋 ハカマ 38×128mm	スミ(黒)1色	初回のみ版代サービス	不可	ベタ・4色刷りは別途見積	10,000	4800811	1.2
	スミ(黒)1色+印刷色1色	初回のみ版代サービス	不可	ベタ・4色刷りは別途見積	10,000	4800812	1.2
	特色1色	初回のみ版代サービス	不可	ベタ・4色刷りは別途見積	10,000	4800813	2.8
	特色2色	初回のみ版代サービス	不可	ベタ・4色刷りは別途見積	10,000	4800814	3.8
	特色3色	初回のみ版代サービス	不可	ベタ・4色刷りは別途見積	10,000	4800815	4.8
箸袋 大袋 38×192mm	スミ(黒)1色	初回のみ版代サービス	不可	ベタ・4色刷りは別途見積	10,000	4800816	1.8
	スミ(黒)1色+印刷色1色	初回のみ版代サービス	不可	ベタ・4色刷りは別途見積	10,000	4800817	1.8
	特色1色	初回のみ版代サービス	不可	ベタ・4色刷りは別途見積	10,000	4800818	3.2
	特色2色	初回のみ版代サービス	不可	ベタ・4色刷りは別途見積	10,000	4800819	4.1
	特色3色	初回のみ版代サービス	不可	ベタ・4色刷りは別途見積	10,000	4800820	5
箸袋 中袋 32×192mm	スミ(黒)1色	初回のみ版代サービス	不可	ベタ・4色刷りは別途見積	10,000	4800806	0.8
	スミ(黒)1色+印刷色1色	初回のみ版代サービス	不可	ベタ・4色刷りは別途見積	10,000	4800807	0.9
	特色1色	初回のみ版代サービス	不可	ベタ・4色刷りは別途見積	10,000	4800808	2.3
	特色2色	初回のみ版代サービス	不可	ベタ・4色刷りは別途見積	10,000	4800809	3.3
	特色3色	初回のみ版代サービス	不可	ベタ・4色刷りは別途見積	10,000	4800810	4.6

※上記はすべて片面の場合です。特色とは印刷色以外の色の事になります。

STEP 02 印刷する内容をご確認ください

【デザインテンプレートあり】(イラストレータ【ai】フォーマット)完全データ支給にてお願い致します。入稿はイラストレータデータと確認用のPDFファイルも必ずご入稿ください。配置画像はフォトショップデータにて承ります。

下記入稿形式詳細です。

◆ソフト Adobe Illustrator◆バージョン ver.CS5以下 ◆保存形式 ai

【注意事項】

・フォントは必ずアウトライン化してください。・ご希望印刷サイズ原寸の高解像度(350dpi)を添付してください。



ご注文

商品・サイズ・印刷色・ロットをお選び頂き、ご案内窓口にてご注文下さい。



仕様書の送付

印刷に必要な細かい内容やデザインイメージを記入するためのテンプレート(aiデータ)をメールにて送付いたします。



原稿の作成

送付の仕様書に必要事項をご記入の上、指定ロゴをお持ちの場合は該当データを添えてメールにてご返信ください。



校正確認

印刷イメージをメールにて送付させていただきます。デザインや色に間違いがないかご確認いただき、校正の有無をご返信ください。



印刷・発送

内容に間違いがなければ印刷工程に入ります。校了のご返答をいただいてから約3週間後のお届けとなります。

STEP 03 その他、ご確認ください

※運賃元払いです(北海道、沖縄、九州、その他遠隔地を除く) ※定数生産となります。

※版下原稿(データ)と実際に印刷された製品では紙質の違いにより色味等が異なる場合がございます。予めご了承下さい。



完全データ入稿(テンプレート有)

オリジナル印刷

紙おしぼり／ 不織布おしぼり

多様な業種でお使いいただけるおしぼりをラインナップ。お店の雰囲気に合わせてお選びください。

納期	版代	データ作成	配送料
約1カ月	有料 (10,000円 /1版)	不可。 完全データ 支給にて (テンプレ ートあり)	無料 (送り先によ り別途発生 する場合が ございます。)
製作期間条件	版保管期間	データ保管期間	送料パターン
校了後	2年	5年	A

● 印刷色…1～2色

印刷使用色(13色)を選んでください。「デザインの使用色」に相応しい、ご希望のカラー番号をご指定ください。



※上記カラー見本と最終製品の色を比較した際、色の誤差が若干生じる場合がありますが、予めご了承ください。

【印刷範囲】 平型：外装表面約140×44mm／印刷不可領域：外装表面上下約5mm、左右約15mm
丸型：外装表面約160×30mm／印刷不可領域：外装表面上下約5mm、左右約15mm

● 制作例

紙おしぼり

一番スタンダードなタイプです。原紙にエンボス加工がしてあります。



①紙おしぼり(平)紙3層 OK1200(平)
製品サイズ：約55×170mm
展開サイズ：185×250mm
ケース入数：50本×24P(1,200本)

②紙おしぼり(丸)紙3層 OK1200(丸)
製品サイズ：約35×190mm
展開サイズ：280×190mm
ケース入数：100本×12P(1,200本)

不織布おしぼり

ソフトなさわり心地です。少し高級感が出ます。



③不織布おしぼり(平)パルプ不織布 A1200(平)
製品サイズ：約55×170mm
展開サイズ：185×250mm
ケース入数：50本×24P(1,200本)

④不織布おしぼり(丸)パルプ不織布 A1200(丸)
製品サイズ：約35×190mm
展開サイズ：265×190mm
ケース入数：100本×12P(1,200本)



STEP 01

①商品 ②印刷色数 ③ロット をお選びください

商品名	印刷色数	版代	データ作成	その他費用	発注ロット【商品番号/単価】				
					6,000		12,000		
紙おしぼり (紙3層)	平 185×250mm	1色	10,000	不可	なし	2641202	4.8	2641206	4.4
		2色	20,000	不可	なし	2641203	5.4	2641207	5
	丸 280×190mm	1色	10,000	不可	なし	2641200	5	2641204	4.6
		2色	20,000	不可	なし	2641201	5.6	2641205	5.2
不織布おしぼり (パルプ不織布)	平 185×250mm	1色	10,000	不可	なし	2641210	5	2641214	4.6
		2色	20,000	不可	なし	2641211	5.6	2641215	5.2
	丸 265×190mm	1色	10,000	不可	なし	2641208	5.2	2641212	4.8
		2色	20,000	不可	なし	2641209	5.8	2641213	5.4

STEP 02

印刷する内容をご確認ください

【デザインテンプレートあり】(イラストレータ【ai】フォーマット)完全データ支給にてお願い致します。入稿はイラストレータデータと確認用のPDFファイルも必ずご入稿ください。配置画像はフォトショップデータにて承ります。下記入稿形式詳細です。

◆ソフト Adobe Illustrator ◆バージョン ver.CS5以下 ◆保存形式 ai
【注意事項】

・フォントは必ずアウトライン化してください。・ご希望印刷サイズ原寸の高解像度(350dpi)を添付してください。



ご注文

商品・サイズ・印刷色・ロット
をお選び頂き、ご案内窓口
にてご注文下さい。



仕様書の送付

印刷に必要な細かい内容
やデザインイメージを記入
するためのテンプレート(ai
データ)をメールにて送付
いたします。



原稿の作成

送付の仕様書に必要な事項を
ご記入の上、指定ロゴをお
持ちの場合は該当データを
添えてメールにて返信く
ださい。



校正確認

印刷イメージをメールにて
送付させていただきます。
デザインや色に間違いがな
いかご確認いただき、校正
の有無をご返信ください。



印刷・発送

内容に間違いがなければ印刷
工程に入ります。校了の
ご返答をいただいてから約
1カ月後のお届けとなります。

STEP 03

その他、ご確認ください

※色校正は不可となります。

※おしぼりの使用期限は製造後約3ヶ月となります。

※印刷範囲内での印刷となります(ベタ刷りや端までの印刷はできません)。

※印刷機械の仕様上、アミ掛、グラデーション、小さい文字や柄などの細かい印刷は出来ません。

※2色印刷の場合、上下左右に約1mm程度の印刷ズレが生じます。印刷前に、デザインについては御相談下さい。

※印刷の特性上、ご指定の色と実際の刷り上がりで色味が異なる場合がございます。

完全データ入稿(テンプレート有)

オリジナル印刷

ナフキン 6ツ折り/4ツ折り

消耗品の中でも消費量の多い紙ナフキン。名入れをすることで、知名度アップも期待できます。

納期	版代	データ作成	配送料
約3週間	有料 (5,000円/1版)	不可。 完全データ 支給にて (テンプレ ートあり)	無料 (送り先によ り別途発生 する場合が ございます。)
製作期間条件	版保管期間	データ保管期間	送料パターン
データ校了後	2年	5年	A

● 印刷色…1~2色

印刷使用色(12色)選んでください。「デザインの使用色」に相応しい、ご希望のカラー番号をご指定ください。



※上記カラー見本と最終製品の色を比較した際、色の誤差が若干生じる場合がありますが、予めご了承ください。

【印刷範囲】

6折：表面(ズラシ面)約63×94mm 印刷不可領域：表面(ズラシ面)上下左右約10mm
4折：表面(エンボス内側)約88×90mm 印刷不可領域：(エンボス内側)上下左右約5mm

カフェやレストラン、パーティーなどでお使い頂ける定番の紙ナフキンです。

● 制作例

6ツ折り

一番スタンダードな形です。形は長方形のズラシ折りになります。

サイズ：約83×135mm
(折り畳み時)

- ① 6ツ折りナフキン
- ② 未晒6ツ折りナフキン

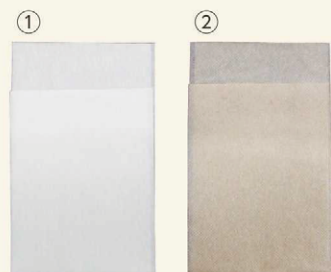

4ツ折り

正方形タイプです。6折ナフキンとエンボスが異なります。

サイズ：約125×125mm
(折り畳み時)

- ③ 4ツ折りナフキン
- ④ 未晒4ツ折りナフキン

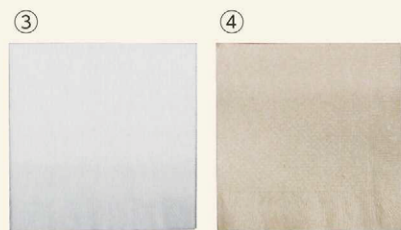

STEP 01

①商品 ②印刷色数 ③ロット をお選びください

商品名	印刷色数	版代	データ作成	その他費用	発注ロット[商品番号/単価]			
					10,000		20,000	
6ツ折りナフキン 83×135mm	1色	5,000	不可	なし	2641216	1	2641217	0.9
	2色	10,000	不可	なし	2641218	1.1	2641219	1
4ツ折りナフキン 125×125mm	1色	5,000	不可	なし	2641220	1.1	2641221	1
	2色	10,000	不可	なし	2641222	1.2	2641223	1.1
未晒6ツ折りナフキン 83×135mm	1色	5,000	不可	なし	2641224	1.2	2641225	1.1
	2色	10,000	不可	なし	2641226	1.3	2641227	1.2
未晒4ツ折りナフキン 125×125mm	1色	5,000	不可	なし	2641228	1.3	2641229	1.2
	2色	10,000	不可	なし	2641230	1.4	2641231	1.3

STEP 02

印刷する内容をご確認ください

【デザインテンプレートあり】(イラストレータ【ai】フォーマット)完全データ支給にてお願い致します。入稿はイラストレータデータと確認用のPDFファイルも必ずご入稿ください。配置画像はフォトショップデータにて承ります。

下記入稿形式詳細です。

◆ソフト Adobe Illustrator ◆バージョン ver.CS5以下 ◆保存形式 ai

【注意事項】

・フォントは必ずアウトライン化してください。・ご希望印刷サイズ原寸の高解像度(350dpi)を添付してください。



ご注文

商品・サイズ・印刷色・ロットをお選び頂き、ご案内窓口にてご注文下さい。



仕様書の送付

印刷に必要な細かい内容やデザインイメージを記入するためのテンプレート(aiデータ)をメールにて送付いたします。



原稿の作成

送付の仕様書に必要な事項をご記入の上、指定ロゴをお持ちの場合は該当データを添えてメールにてご返信ください。



校正確認

印刷イメージをメールにて送付させていただきます。校了のデザインや色に間違いがないかご確認いただき、校正の有無をご返信ください。



印刷・発送

内容に間違いがなければ印刷工程に入ります。校了のご返答をいただいてから約3週間後のお届けとなります。

STEP 03

その他、ご確認ください

※色校正が必要な場合は、別途色校正代が掛かります。

※印刷範囲内での印刷となります(ベタ刷りや端までの印刷はできません)。

※印刷機械の仕様上、アミ掛、グラデーション、小さい文字や柄などの細かい印刷は出来ません。

※印刷の特性上、ご指定の色と実際の刷り上がりで色味が異なる場合がございます。

※水性インクを使用する為、仕上がり色が薄くなります。(濃い色は表現できません。)

※未晒の場合、原紙の茶色と印刷色が混ざる可能性があります。

※原紙の蛇行などにより、印刷のズレが若干生じます。



完全データ入稿 オリジナル印刷

コースター 丸/角丸

温かみのある手触りと光沢が高級感を演出する和紙製コースター。コップの底に着いた水滴をしっかり吸収してくれるので、周りの物を汚しません。

納期	版代	データ作成	配送料
約1か月	有料 (8,000円/1版)	不可。 完全データ 支給にて	無料 (送り先により別途発生) する場合がございます。
製作期間条件	版保管期間	データ保管期間	送料パターン
校了後	2年	2年	A

● 印刷色…1~2色

印刷使用色(39色)を選んでください。①下地の使用色、②デザインの使用色に相応しい、ご希望のカラー番号をご指定ください。



※上記カラー見本と最終製品の色を比較した際、色の誤差が若干生じる場合がありますが、予めご了承ください。

コースター 丸
φ90mm
①厚み：0.5mm
②厚み：1mm



コースター 角丸
90×90mm
①厚み：0.5mm
②厚み：1mm



【印刷範囲】 全面印刷可

※版代は1色同柄両面印刷の場合も2版となります。
※ベタ塗り場合は別途費用が発生しますので都度お見積りとなります。

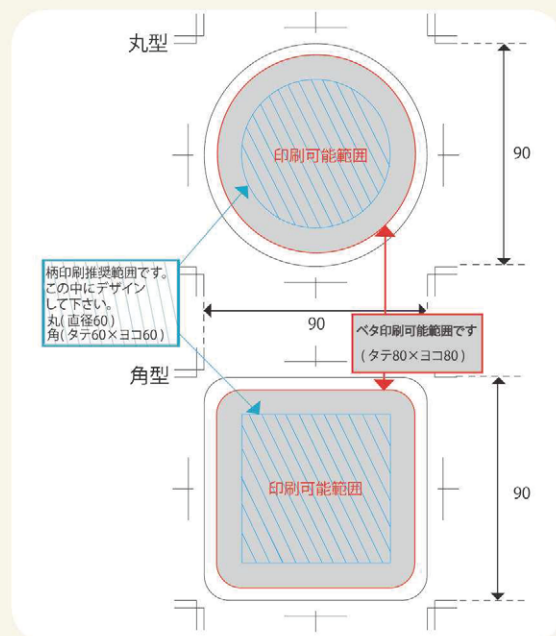

● 制作例



STEP 01 ①商品 ②印刷色数 ③ロット をお選びください

商品名	印刷色数	版代	データ作成	その他費用	発注ロット【商品番号/単価】				
					2,000		10,000		
コースター 丸 90φ	厚み 0.5mm	1色	8,000	不可	ベタ塗りの場合は +1円	5270300	6	5270301	4
		2色	16,000	不可	ベタ塗りの場合は +1円	5270302	8	5270303	5.5
	厚み 1.0mm	1色	8,000	不可	ベタ塗りの場合は +1円	5270304	10.6	5270305	8
		2色	16,000	不可	ベタ塗りの場合は +1円	5270306	13	5270307	9
コースター 角丸 90×90mm	厚み 0.5mm	1色	8,000	不可	ベタ塗りの場合は +1円	5270308	6	5270309	4
		2色	16,000	不可	ベタ塗りの場合は +1円	5270310	8.5	5270311	5.5
	厚み 1.0mm	1色	8,000	不可	ベタ塗りの場合は +1円	5270312	10.6	5270313	8
		2色	16,000	不可	ベタ塗りの場合は +1円	5270314	13	5270315	9

STEP 02 印刷する内容をご確認ください

完全データ支給にてお願い致します。入稿はイラストレータデータと確認用のPDFファイルも必ずご入稿ください。配置画像はフォトショップデータにて承ります。下記入稿形式詳細です。

◆ソフト Adobe Illustrator ◆バージョン ver.CS5以下 ◆保存形式 ai

【注意事項】

・フォントは必ずアウトライン化してください。・ご希望印刷サイズ原寸の高解像度(350dpi)を添付してください。



ご注文

商品・サイズ・印刷色・ロットをお選び頂き、にてご案内窓口ご注文下さい。



データをお送りください。

完全データにて弊社までメールにてお送りください。



校正確認

印刷イメージをメールにて送付させていただきます。デザインや色に間違いがないかご確認いただき、校正の有無をご返信ください。



印刷・発送

内容に間違いがなければ印刷工程に入ります。校了のご返答をいただいてから約1カ月後のお届けとなります。

STEP 03 その他、ご確認ください

※出来高出荷の為、実際の納品数には±10%程度の誤差が生じます。

※版の保管期間は、最終ご注文日より2年間とし以降は廃盤となります。

※印刷の特性上、ご指定の色と実際の刷り上がりで色味が異なる場合がございます。

完全データ入稿 オリジナル印刷 オーダーカット

OPPシート #20/#25 150×150mm

選べる自由なサイズ! 食品のホコリや乾燥を防ぎます。カットケーキ、ロールケーキなどの洋菓子だけでなく、和菓子にも活用できます。

納期	版代	データ作成	配送料
約1カ月	有料 (40,000円/1版) 製品サイズによる	不可。 完全データ 支給にて	無料 (送り先・条件により別途発生する場合がございます。)
製作期間条件	版保管期間	データ保管期間	送料パターン
校了後	1年	—	A(規格品については別途)



● 印刷色…1~2色

印刷使用色(13色)を選んでください。「デザインの使用色」に相応しい、ご希望のカラー番号をご指定ください。



※上記カラー見本と最終製品の色を比較した際、色の誤差が若干生じる場合がありますが、予めご了承ください。

【印刷範囲】

全面印刷可 エンドレスの印刷範囲は特に指定は御座いません。ピッチ範囲仕上がりに対して周囲3mmは印刷を控えていただきます。

【オーダーカット】

希望の寸法で必要な分だけ。もちろん急ぎの大量ロットにも対応可能。1000枚から注文OKです! サイズは1mm単位でご指定下さい。

最小サイズ25×25mm 最大サイズ:1,000×1,250mm

【後印刷】

ポリプロピレンを原材料とした二軸延伸フィルムです。腰が強く、防湿性、耐水性、透明度に優れています。

①厚み 25μ…定番の厚みで適度なハリがあります。

②厚み 20μ…コスト重視の方におすすめです。用途に応じて上記以外の厚みもご用意可能ですので担当営業までお申しつけ下さい。

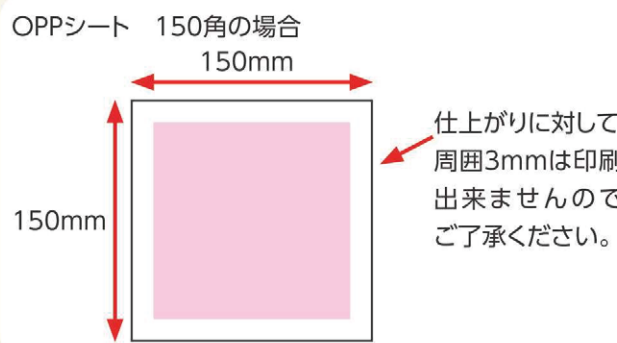

【運賃表】

運賃条件に関して、下記の通り御見積り申し上げます。御見積りには消費税が含まれておりません。

お届け先	北海道	北東北	南東北	関東	信越	北陸	中部	関西	中国	四国	九州	沖縄
	北海道	青森・秋田・岩手	宮城・山形・福島	群馬・栃木・山梨・茨城・千葉・埼玉・神奈川・東京	新潟・長野	富山・石川・福井	静岡・愛知・三重・岐阜	大阪・京都・奈良・滋賀・兵庫・和歌山	島根・鳥取・山口・広島・岡山	愛媛・香川・高知・徳島	福岡・佐賀・長崎・熊本・大分・宮崎・鹿児島	沖縄
運賃	実費運賃	1,400	1,400	900	1,300	1,300	800	800	900	1,200	1,100	実費運賃

※1個口に付き上記運賃になります。指定がない限り適当数ケース入れ・2種以上のご発注であれば混載させて頂く可能性があります。

STEP 01

①商品 ②印刷色数 ③ロット をお選びください

商品名	印刷色数	版代	データ作成	その他費用	発注ロット【商品番号/単価】				
					1,000		8,000		
OPPシート 150×150mm 無地(オーダーカットのみ)	#20	無し	—	—	送料別途	2540820	4	2540821	0.55
	#25	無し	—	—	送料別途	2540822	4.5	2540823	0.65
商品名	印刷色数	版代	データ作成	その他費用	発注ロット【商品番号/単価】				
					約37,000		約75,000		
OPPシート 150×150mm (印刷+オーダーカット)	#20	1色	40,000	不可	なし	2540824	2.3	2540825	1.9
		2色	80,000	不可	なし	2540826	2.9	2540827	2.2
	#25	1色	40,000	不可	なし	2540828	2.4	2540829	2
		2色	80,000	不可	なし	2540830	3	2540831	2.3

STEP 02

印刷する内容をご確認ください

完全データ支給にてお願い致します。入稿はイラストレータデータと確認用のPDFファイルも必ずご入稿ください。配置画像はフォトショップデータにて承ります。

下記入稿形式詳細です。

◆ソフト Adobe Illustrator ◆バージョン ver.CS5以下 ◆保存形式 ai

【注意事項】

・フォントは必ずアウトライン化してください。・ご希望印刷サイズ原寸の高解像度(350dpi)を添付してください。



ご注文

商品・サイズ・印刷色・ロットをお選び頂き、ご案内窓口にてご注文下さい。



データをお送りください。

完全データにて弊社までメールにてお送りください。



校正確認

印刷イメージをメールにて送付させていただきます。デザインや色に間違いがないかご確認いただき、校正の有無をご返信ください。



印刷・発送

内容に間違いがなければ印刷工程に入ります。校了のご返答をいただいてから約1カ月後のお届けとなります。



STEP 03

その他、ご確認ください

※版の保存期間、前回使用日より1年までとさせていただきます。

※出来高出荷の為、実際の納品数には±10%程度の誤差が生じます(定数での納品をご希望の場合は別途御見積りになります)。

※不完全な版下・データの場合、修正費は実費請求になります。

※色味について、透明フィルムに1色印刷の場合、蛍光色は色味の抑えがなくなり薄く見える場合がございます。

※ある程度、色インクに白色のインクを混ぜて隠蔽度を持たせての印刷となる為、色の濁りや指定色と違った雰囲気になる場合がございます。

【送料について】

オーダーカットのみの場合は別途送料がかかります。⇒運賃表ご確認ください。

● 制作例



その他のサイズも承っております!

脱酸素剤対応袋

和菓子・洋菓子問わず幅広く対応可能な脱酸素剤対応の無地袋です。既製品の袋に後印刷を施しますので、小ロットでの名入れが可能です。

納期	版代	データ作成	配送料
約1カ月	有料 (15,000円 /1版)	不可。 完全データ 支給にて	有料 (3万円以 上無料以下 1,000円)
製作期間条件	版保管期間	データ保管期間	送料パターン
校了後	5年程度	—	F

● 印刷色…1色(後印刷)

印刷使用色(13色)を選んでください。「デザインの使用色」に相応しい、ご希望のカラー番号をご指定ください。



※上記カラー見本と最終製品の色を比較した際、色の誤差が若干生じる場合がありますが、予めご了承ください。

① Z-11 透明無地(大)

材質：バリアOPP#20/PE#15/LL#20
サイズ：130×160mm

② Z-12 透明無地(中)

材質：バリアOPP#20/PE#15/LL#20
サイズ：115×140mm

③ Z-13 透明無地(小)

材質：バリアOPP#20/PE#15/LL#20
サイズ：100×120mm

④ BNYガス袋 70×30×150

材質：バリアナイロン15/PE15/LL40
サイズ：70×30×150mm

【印刷範囲】 印刷不可領域ですが上下10mm(シール部含めません)、左右6mm 片面のみとなります。ご了承ください。

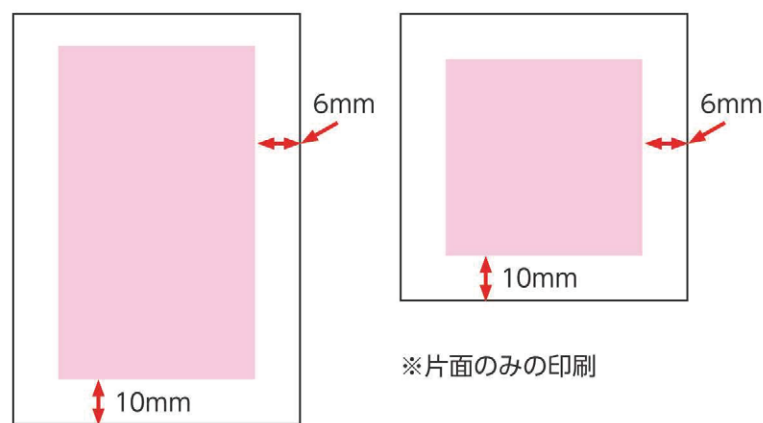

※片面のみの印刷

● 制作例



STEP 01 商品をお選びください

商品名	印刷色数	版代	データ作成	その他費用	発注ロット	商品番号	単価	
Zシリーズ 透明無地	大 Z-11	片面1色	15,000	不可	送料別途	5,000	1822802	10.3
	中 Z-12	片面1色	15,000	不可	送料別途	5,000	1822801	9.5
	小 Z-13	片面1色	15,000	不可	送料別途	5,000	1822800	8.7
BNYガス袋	70μ×30×150mm	片面1色	15,000	不可	送料別途	5,000	1822803	12.4

STEP 02 印刷する内容をご確認ください

完全データ支給にてお願い致します。入稿はイラストレータデータと確認用のPDFファイルも必ずご入稿ください。配置画像はフォトショップデータにて承ります。

下記入稿形式詳細です。

◆ソフト Adobe Illustrator ◆バージョン ver.CS5以下 ◆保存形式 ai

【注意事項】

・フォントは必ずアウトライン化してください。・ご希望印刷サイズ原寸の高解像度(350dpi)を添付してください。



ご注文

商品・サイズ・印刷色・ロットをお選び頂き、ご案内窓口にてご注文下さい。



データをお送りください。

完全データにて弊社までメールにてお送りください。



校正確認

印刷イメージをメールにて送付させていただきます。デザインや色に間違いがないかご確認いただき、校正の有無をご返信ください。



印刷・発送

内容に間違いがなければ印刷工程に入ります。校了のご返答をいただいてから約1カ月後のお届けとなります。

STEP 03 その他、ご確認ください

※納期の関係上、5,000枚以上での発注はご遠慮ください。

※版下原稿(データ)と実際に印刷された製品では素材の違いにより色味等が異なる場合がございます。予めご了承ください。

【送料について】

3万円以上無料3万円未満の場合は1,000円となります。北海道、沖縄、離島などは別途費用がかかります。



無地オリジナルサイズが小ロット

共押し真空袋

規格原反カット品
【印刷なく無地袋ですのでご注意ください。】

規格袋にないオリジナルサイズでも長さ違いであれば規格袋の原反を利用して、小ロット短納期でのお届けが可能です。

納期	版代	データ作成	配送料
約3週間	—	—	無料 (送り先により別途発生の場合がございます。)
製作期間条件	版保管期間	データ保管期間	送料パターン
—	—	—	A

共押しフィルムの特徴

複数の樹脂を同時に押し出すことで、チューブ状の多層フィルムを一度に製膜します。製膜済みのフィルムを貼り合わせるラミネート加工品に比べ透明性が高く、柔軟でしなやかな仕上がりになります。

独自の技術により、薄くても低カール、機械適性の良いフィルムを実現しました。強度を落とさず薄肉化することが可能ですのでコストメリットだけでなく、廃棄量やCO₂削減等、環境負荷軽減にも役立ちます。

【疆美人の場合】

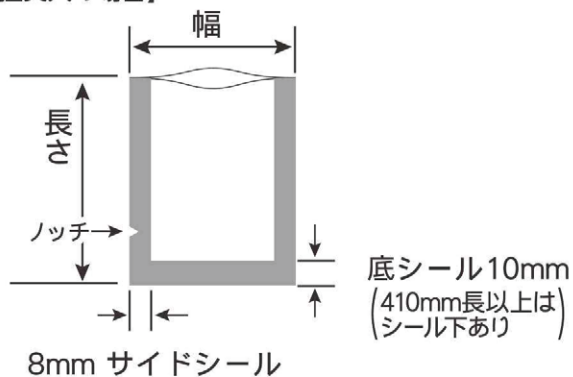

① 疆美人

70μ/80μ/90μ/120μ
(商品詳細については別表参照)

三方袋
両サイド8mmシール、底10mmシールの三方袋。

- 疆美人
- ハイバリア疆美人

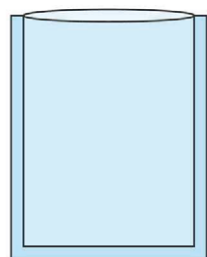

② ハイバリア疆美人

70μ/80μ

③ シグマチューブ

60μ/70μ

チューブ袋
サイド部分にシールがされていない筒状の袋。

- シグマチューブ
- しん重もん

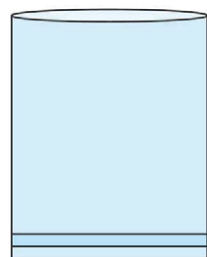

④ しん重もん

60μ/65μ/75μ/80μ/
90μ/100μ/120μ

シグマチューブ 60

業界初! Vノッチ付チューブ袋!
三層70μの強度を60μで実現した
五層高機能フィルム。
三方シールの切替において薄肉
および内寸化により、他社にない
圧倒的なコストパフォーマンスを実現。

- 薄くて強い。自動給袋適正も良好。
- チューブ形状でもVノッチあり。
- 100℃30分ボイル、-40℃冷凍まで1枚で可能。
- 圧倒的なコストパフォーマンス。

用途

ソーセージ、たこの塩辛、キュウリ漬、ソフトサラミ、刺身、チーズ、キムチ、ようかん、かまぼこ、新生姜、業務用冷凍食材、煮豆 等

きょうびじん 疆美人

温度帯を選ばずどなたでも簡単に使えます。
サイズも豊富で使いやすい。
美しい透明性と光沢感のあるフィルムで、
手触りがよく内容物をつぶさない
しなやかな柔軟性があります。
独自技術の低カール(特許出願中)は
自動給袋適性良好です。

- 真空・脱気・冷凍・ボイルが必要なアイテムを幅広くカバー。
- ナイロンポリの真空だから鮮度を保持。
- 五層のフィルムが内容物を安心・安全に包みます。
- きれいなフィルムが内容物の魅力を引き出しディスプレイ効果抜群。
- 開封に便利なVノッチ付き。
- 疆美人シリーズは100枚ごとに個包装。
- 個包装の外袋は破れにくいポリエチレン製でJANバーコード付き(規格品のみ)。
- お届けする段ボールは見えやすい白色でサイズやタイプ名の視認性良好。
- -40℃冷凍から100℃30分ボイルまで一枚で対応。
※脱酸素剤をご使用の際はハイバリア疆美人をお選びください。
※受注生産品にはJANバーコードは付いておりません。

用途

ハム、ざる豆腐、明太子、ソーセージ、うどん、漬物、カット野菜、豚角煮、生麺、魚の切り身、イカめし、ソース、キムチ、クリームチーズ、ちくわ、厚焼き玉子、はんぺん、あさり、佃煮、こんにゃく、サバ味噌煮 等

しん重もん

薄くて強く、重量物など
強度が必要な物に対しても安心設計。
ナイロン二重で粘りのある強靭さ、
開口部が使用し易い低カール。
65μで三層80μの強度を実現した
『しん重もん』と、75μで90μの強度を実現した
『しん重もん75』の2タイプをご用意。

- 100℃30分ボイル、-40℃冷凍まで1枚で可能。
- 重量物なども安心してご利用いただけます。
- Vノッチはついておりません。

用途

魚フィレ、ピーナッツバター、業務用あんこ、もつ煮込み、佃煮、骨付きソーセージ、豚角煮、煮魚、魚切り身、ラーメンスープ、ハンバーグ、業務用ブロック肉、新巻鮭、骨付き肉、ホッケ開き、鮭トバ、タコの冷凍、業務用冷凍食材 等



きょうびじん ハイバリア 疆美人

疆美人の美しさと
使いやすさがハイバリアに!
脱酸素剤にも対応します。
抜群の透明性・光沢感で内容物を
きれいに包みます。
従来のハイバリア品にはない柔軟で
しなやかな風合い。

- 真空・脱気・冷凍・ボイル、が必要なアイテムを幅広くカバー。
- 五層のフィルムが内容物を安心・安全に包みます。
- きれいなフィルムが内容物の魅力を引き出しディスプレイ効果抜群。
- 開封に便利なVノッチ付き。
- 100℃30分ボイル、-40℃冷凍まで可能。

用途

生肉、西京漬、ハム、たくあん、梅しらす、ドライフルーツ、紅ショウガ、生そば、赤カブ漬物、馬肉、イワシ煮、パン、鮎寿司、菓子類 等



●規格原反サイズ表

下記○印の製品幅は長さ1000mから作成頂けます。
※400mm幅以上の製品など、一部1,200mが最低ロットのサイズがございます。

形態	サイドシール							チューブ									
	NXS				NXVS			NXJ		NNX							
タイプ名	彌美人				ハイバリア彌美人			シグマチューブ		しん重もん							
製品名	彌美人				ハイバリア彌美人			シグマチューブ		しん重もん							
幅/厚	70μ	80μ	90μ	120μ	70μ	80μ	60μ	70μ	60μ	65μ	75μ	80μ	90μ	100μ	120μ		
90mm							○										
100mm	○	○			○	○	○	○	○	○	○						
110mm	○	○			○	○	○	○	○	○	○						
120mm	○	○			○	○	○	○	○	○	○						
130mm	○	○			○	○	○	○	○	○	○						
140mm	○	○	○		○	○	○	○	○	○	○						
150mm	○	○	○		○	○	○	○	○	○	○			○			
160mm	○	○	○		○	○	○	○	○	○	○			○			
170mm	○	○			○	○	○	○		○	○						
180mm	○	○	○		○	○	○	○	○	○	○			○	○		
190mm	○	○			○	○	○										
200mm	○	○	○	○	○	○	○	○	○	○	○			○	○		
210mm	○	○					○			○							
220mm	○	○	○	○	○	○	○	○	○	○	○			○	○		
230mm	○	○			○	○	○	○	○	○	○			○	○		
240mm	○	○	○	○	○	○	○	○	○	○	○						
250mm	○	○	○	○	○	○	○	○	○	○	○			○	○		
260mm	○	○	○	○	○	○	○	○	○	○	○						
270mm	○	○		○													
280mm	○	○	○		○	○	○	○	○	○	○				○		
290mm	○	○															
300mm	○	○	○	○	○	○	○	○	○	○	○						
320mm	○	○					○										
340mm	○	○					○										
350mm	○	○					○	○		○	○	○					
360mm	○	○					○										
480mm	○	○					○										
400mm	○	○					○	○		○	○	○					
450mm							○	○		○	○	○	○				
500mm							○	○		○	○	○	○				

(例) 規格原反200mm幅を長さ300mmで1,000m作成した場合の数量は?
1,000m÷長さ0.3cm=約3333枚

※在庫預かりは承っておりません。一括納品とさせていただきます。
※掲載商品以外の商品・サイズも取り揃えておりますのでお問い合わせください。

【送料について】
送料・条件について確認をお願いします。

【商品をお選び頂く際のご注意】
厚みやサイズは内容物に合わせてお選び下さい。採用頂く前にテストを行い、品質と機能を確認してからご使用ください。真空袋には真空脱気シーラーが必要です。ハイバリア彌美人以外は、基本的に脱酸素剤は使えません。

STEP 01

厚み、サイズ(幅、長さ)を確認し見積をご依頼ください。

商品名	印刷色数	版代	データ作成	その他費用	発注ロット	単価
彌美人(NXS)	厚み 70μ	不可	—	—	なし	(出来高) 別途見積
	厚み 80μ	不可	—	—	なし	(出来高) 別途見積
	厚み 90μ	不可	—	—	なし	(出来高) 別途見積
	厚み 120μ	不可	—	—	なし	(出来高) 別途見積
ハイバリア彌美人(NXVS)	厚み 70μ	不可	—	—	なし	(出来高) 別途見積
	厚み 80μ	不可	—	—	なし	(出来高) 別途見積
シグマチューブ(NXJ)	厚み 60μ	不可	—	—	なし	(出来高) 別途見積
	厚み 70μ	不可	—	—	なし	(出来高) 別途見積
	厚み 60μ	不可	—	—	なし	(出来高) 別途見積
しん重もん(NNX)	厚み 65μ	不可	—	—	なし	(出来高) 別途見積
	厚み 75μ	不可	—	—	なし	(出来高) 別途見積
	厚み 80μ	不可	—	—	なし	(出来高) 別途見積
	厚み 90μ	不可	—	—	なし	(出来高) 別途見積
	厚み 100μ	不可	—	—	なし	(出来高) 別途見積
	厚み 120μ	不可	—	—	なし	(出来高) 別途見積

STEP 02

袋の形状、ノッチ有無しをご確認ください

- ①袋形状のご確認をお願いいたします。
三方袋…両サイド8mmシール、底10mmシールの三方袋。
チューブ袋…サイド部分にシールがされていない筒状の袋です。
- ②ノッチ(袋を開封するための切込み)の有無しのご確認をお願いいたします。
※ノッチの形状はVノッチとなります。



ご注文

商品・サイズ・ロットをお選び頂き、ご案内窓口にてご注文下さい。



印刷・発送

内容に間違いがなければ印刷工程に入ります。校了のご返答をいただいてから約3週間後のお届けとなります。

参考容量 500mlの場合 ※クリロン化成(株)HP参照

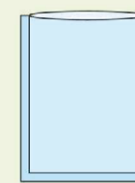

三方袋

- 【三方袋】
- NXS70μ 150×280mm
 - NXS80μ 150×280mm



チューブ袋

- 【チューブ】
- NXJ60μ 140×250mm
 - NNX65μ 140×250mm
 - NNX75μ 140×250mm

STEP 03

その他、ご確認ください

- ※印刷品ではなく無地ですご注意ください。
- ※しん重もんタイプへのノッチの付与は、引き裂き難い為非推奨となります。
- ※出来高出荷の為、実際の納品数には±10%程度の誤差が生じます。
- ※時期によっては納期が大幅に送れる場合がございますのでご了承ください。

規格品ならこちら!

【規格品も掲載! 真空袋専用カタログもございます。】

食品の真空に使える袋をなんと1373アイテム掲載。メーカーの規格品に加え、スズカオリジナルサイズ、ありそうでなかった正方形サイズなども掲載しております。当社オリジナルサービスもご活用下さい。

- ①デザイン設計サービス
- ②品質保持サービス
- ③お客様サポートサービス

※詳しくはご担当営業までお願いします。





完全データ入稿 オリジナル印刷

クリスタルテナー

お土産品などの容器に。優れた密封性で内容物が液体でも中身を安全に守ります。レジ横の販売にぴったりです。

納期	版代	データ作成	配送料
商品による (別途記載)	有料 (別表参照)	不可。 完全データ 支給にて	無料 (送り先によ り別途発生)
製作期間条件	版保管期間	データ保管期間	送料パターン
校了後	1年	1年	A

● 印刷色…4色(フルカラー)

ツマミ部を破断して開封するピルファーフューズバンドを採用。開封後リキャップも可能。そのまま保存容器としてご活用できます。蓋印刷は、高級感のあるインモールドラベルを採用。手貼り不要で小ロットでも対応可能です。



①クリスタルテナー +蓋(ラベルあり) S

サイズ: φ90×29.3mm 容量:100ml
セット内容: テナー、蓋、専用丸型シール

②クリスタルテナー +蓋(ラベルあり) M

サイズ: φ90×36.8mm 容量:130ml
セット内容: テナー、蓋、専用丸型シール

③クリスタルテナー +蓋(ラベルあり) L

サイズ: φ90×41.8mm 容量:150ml
セット内容: テナー、蓋、専用丸型シール

④おみやげ2個セット スリーブ

93mm×93mm×171H(内取っ手部39mm) (Lサイズ寸法)
サイズはS,M,L兼用不可です。刃型代別途記載

⑤おみやげ3個セット スリーブ

78mm×78mm×142H(Lサイズ寸法)
サイズはS,M,L兼用不可です。刃型代別途記載

⑥おみやげ3個セット 箱型

105mm×305mm×52H(26mm×2)
S,M,L兼用可能です。刃型代別途記載

⑦専用丸型シール 60mm×60mm

【印刷範囲】印刷不可領域: 外装表面約2mmとなります。

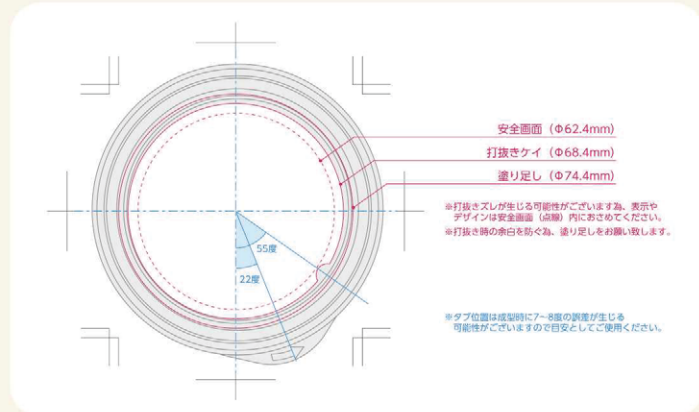

● 制作例



STEP 01 商品をお選びください

商品名	印刷色数	版代	データ作成	その他費用	発注ロット	商品番号	単価	
クリスタルテナー フタ(ラベル無)規格品	S	無し	—	なし	300	9430250	68	
	M	無し	—	なし	300	9430251	68	
	L	無し	—	なし	300	9430252	68	
クリスタルテナー フタ(ラベルあり)	S	4色	30,000	不可	なし	3,000	9430253	83
	M	4色	30,000	不可	なし	3,000	9430254	83
	L	4色	30,000	不可	なし	3,000	9430255	83
おみやげ2個セット スリーブ	4色	25,000	不可	刃型代: 50,000	3,000	9430256	72	
おみやげ3個セット スリーブ	4色	25,000	不可	刃型代: 50,000	1,000	9430257	216	
おみやげ3個セット 箱型	4色	40,000	不可	刃型代: 50,000	1,000	9430258	480	
専用丸型ラベル	4色	6,000	不可	なし	1,000	9430259	33.6	

STEP 02 印刷する内容をご確認ください

完全データ支給にてお願い致します。入稿はイラストレータデータと確認用のPDFファイルも必ずご入稿ください。配置画像はフォトショップデータにて承ります。

下記入稿形式詳細です。

◆ソフト Adobe Illustrator ◆バージョン ver.CS5以下 ◆保存形式 ai

【注意事項】

・フォントは必ずアウトライン化してください。・ご希望印刷サイズ原寸の高解像度(350dpi)を添付してください。



ご注文

商品・サイズ・印刷色・ロット
をお選び頂き、ご案内窓口
にてご注文下さい。



データをお送りく
ださい。

完全データにて弊社まで
メールにてお送りください。



校正確認

印刷イメージをメールにて
送付させていただきます。
デザインや色に間違いがな
いかご確認いただき、校正
の有無をご返信ください。



印刷・発送

内容に間違いがなければ印刷
工程に入ります。校了の
ご返事をいただいてから約
1カ月後のお届けとなります。

STEP 03 その他、ご確認ください

※商品によって印刷できる範囲が異なりますので、事前にご確認ください。

※別途、版代および刃型代がかかりますのでご注意ください(別表参照)。

※版下原稿(データ)と実際に印刷された製品では素材の違いにより色味等が異なる場合がございます。予めご了承下さい。



完全データ入稿 オリジナル印刷

デザートボトル／ グラス 各種

シンプルで高級感のあるガラス瓶に、店名やロゴを入れて特別感をプラスしませんか。店名をいければ、SNS映えで話題のスイーツに。プリンやゼリーなどのカップスイーツに人気の商品です。

納期	版代	データ作成	配送料
約1カ月	有料 (20,000円 /1版)	不可。 完全データ 支給にて	無料 (送り先によ り別途発生 する場合が ございます。)
製作期間条件	版保管期間	データ保管期間	送料パターン
校了後	2年間 未使用の場合は 破棄の可能性あり	特に定め無し	A

● 印刷色…1色

印刷使用色(13色)を選んでください。「デザインの使用色」に相応しい、ご希望のカラー番号をご指定ください。



※上記カラー見本と最終製品の色を比較した際、色の誤差が若干生じる場合がありますが、予めご了承ください。

※画像とサイズ感が異なりますのでご注意ください。



① デザートジャー

サイズ：62φ(67φ)×75H
容量：145cc 肩口まで 対応フタ：下記①
【印刷範囲】 横幅190mm以内
高さ42mm以内

④ ロングミルク瓶

サイズ：45φ×98H
容量：95cc 首下 対応フタ：下記④
【印刷範囲】 横幅130mm以内
高さ35mm以内

⑦ ベーシック

サイズ：63φ×85H
容量：170cc
【印刷範囲】 横幅160mm以内
高さ60mm以内

② スイート瓶

サイズ：49φ×82H
容量：110cc 首下まで 対応フタ：下記②
【印刷範囲】 横幅145mm以内
高さ45mm以内

⑤ プチカレ

サイズ：64×64×81H
容量：180cc
【印刷範囲】 横幅35mm以内
高さ60mm以内

⑧ ランヴェルセ

サイズ：69φ×71H
容量：160cc
【印刷範囲】 横幅160mm以内
高さ35mm以内

③ プチミルク瓶

サイズ：52φ×72H
容量：100cc 首下まで 対応フタ：下記③
【印刷範囲】 横幅165mm以内
高さ20mm以内

⑥ ベーシックミニ

サイズ：57φ×75H
容量：125cc
【印刷範囲】 横幅140mm以内
高さ50mm以内

⑨ シンプル

サイズ：57φ×102H
容量：160cc
【印刷範囲】 横幅140mm以内
高さ80mm以内



①キャップ 63φ ゴールド／シルバー／黒／白
②ピン用キャップ 52φ ゴールド／シルバー
③PEキャップ 52φ
④PPキャップ 45φ

STEP 01 商品をお選びください

商品名	印刷色数	版代	データ作成	その他費用	発注ロット	商品番号	単価	
デザートボトル	デザートジャー	1色	20,000	不可	なし	1,080	2180200	106
	スイート瓶	1色	20,000	不可	なし	1,008	2180201	106
	プチミルク瓶	1色	20,000	不可	なし	1,008	2180202	106
	ロングミルク瓶	1色	20,000	不可	なし	1,008	2180203	106
デザートグラス	プチカレ	1色	20,000	不可	なし	1,056	2180204	170
	ベーシックミニ	1色	20,000	不可	なし	1,008	2180205	118
	ベーシック	1色	20,000	不可	なし	1,080	2180206	128
	ランヴェルセ	1色	20,000	不可	なし	1,080	2180207	134
キャップ 63φ	シンプル	1色	20,000	不可	なし	1,080	2180208	130
	ゴールド	不可	—	—	なし	120	2180209	36
	シルバー	不可	—	—	なし	120	2180210	36
	黒	不可	—	—	なし	120	2180211	36
ピン用キャップ 52φ	白	不可	—	—	なし	120	2180212	36
	ゴールド	不可	—	—	なし	144	2180213	28
PEキャップ 52φ	シルバー	不可	—	—	なし	144	2180214	28
	ゴールド	不可	—	—	なし	144	2180215	14
PPキャップ 45φ	不可	—	—	なし	144	2180216	12	

STEP 02 印刷する内容をご確認ください

完全データ支給にてお願い致します。入稿はイラストレータデータと確認用のPDFファイルも必ずご入稿ください。配置画像はフォトショップデータにて承ります。

下記入稿形式詳細です。

◆ソフト Adobe Illustrator ◆バージョン ver.CS5以下 ◆保存形式 ai

【注意事項】

・フォントは必ずアウトライン化してください。・ご希望印刷サイズ原寸の高解像度(350dpi)を添付してください。



ご注文

商品・サイズ・印刷色・ロットをお選び頂き、ご案内窓口にてご注文下さい。



データをお送りください。

完全データにて弊社までメールにてお送りください。



校正確認

印刷イメージをメールにて送付させていただきます。デザインや色に間違いがないかご確認いただき、校正の有無をご返信ください。



印刷・発送

内容に間違いがなければ印刷工程に入ります。校了のご返答をいただいてから約1カ月後のお届けとなります。

STEP 03 その他、ご確認ください

※1色印刷のみ。(印刷使用色からお選びください。)1色ですので白、黒以外の場合、透明色で透けてしまいますのでご了承ください。

※色は基本色を調合して作成するため、下原稿(データ)と実際に印刷された製品では素材の違いにより色味等が異なる場合がございます。



完全データ入稿 オリジナル印刷

コロン缶／プチ缶ソフト

特別感が伝わるオリジナル缶は、お店のピールにも役立ちます。プチギフトやイベントの限定品などにもおすすめです。

納期	版代	データ作成	配送料
約1カ月	有料 (12,000円 /1版)	不可。 完全データ 支給にて	有料 別途記載
製作期間条件	版保管期間	データ保管期間	送料パターン
校了後	1年間	-	F

● 印刷色…1色

印刷使用色(13色)を選んでください。「デザインの使用色」に相応しい、ご希望のカラー番号をご指定ください。



※上記カラー見本と最終製品の色を比較した際、色の誤差が若干生じる場合がありますが、予めご了承ください。

【印刷範囲】

コロン缶：胴面 240×53mm、天面 φ70mm

プチ缶ソフト：胴面 190×18mm、天面 φ50mm

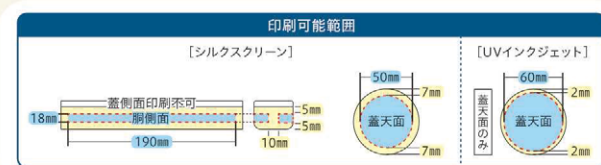
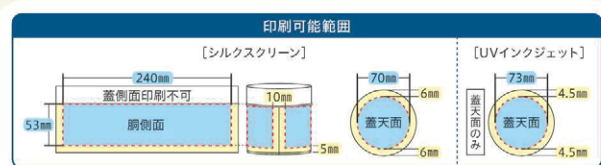

贈り物にぴったりのギフト缶です。お茶や焼き菓子におすすめです。

①コロン缶

マットな質感と丸みのある形状がかわいらしい、手のひらサイズのギフト缶です。

φ82×82mm
アカ/ピンク/エンジ/シロ/オレンジ/キイロ/ミズイロ/
アオ/ベージュ/チャイロ/キミドリ/クロ/シルバー



※ポリエチレン中蓋付き

②プチ缶ソフト

丸みある形状がかわいらしい、手のひらサイズの缶です。

φ64×45mm
レディッシュ/マスタード/カーキ/ネイビー/ブラック/
ホワイト



※こちらの製品は中蓋はついておりません。

STEP 01 商品をお選びください

商品名	印刷色数	版代	データ作成	その他費用	発注ロット	商品番号	単価	
コロン缶 φ82×82mm	アカ	1色	12,000	不可(完全データ)	送料別途	60	2100050	358
	ピンク	1色	12,000	不可(完全データ)	送料別途	60	2100050	358
	エンジ	1色	12,000	不可(完全データ)	送料別途	60	2100050	358
	シロ	1色	12,000	不可(完全データ)	送料別途	60	2100050	358
	オレンジ	1色	12,000	不可(完全データ)	送料別途	60	2100050	358
	キイロ	1色	12,000	不可(完全データ)	送料別途	60	2100050	358
	ミズイロ	1色	12,000	不可(完全データ)	送料別途	60	2100050	358
	アオ	1色	12,000	不可(完全データ)	送料別途	60	2100050	358
	ベージュ	1色	12,000	不可(完全データ)	送料別途	60	2100050	358
	チャイロ	1色	12,000	不可(完全データ)	送料別途	60	2100050	358
	キミドリ	1色	12,000	不可(完全データ)	送料別途	60	2100050	358
	クロ	1色	12,000	不可(完全データ)	送料別途	60	2100050	358
	シルバー	1色	12,000	不可(完全データ)	送料別途	60	2100033	358
プチ缶ソフト φ64×45mm	レディッシュ	1色	12,000	不可(完全データ)	送料別途	200	2100051	232
	マスタード	1色	12,000	不可(完全データ)	送料別途	200	2100051	232
	カーキ	1色	12,000	不可(完全データ)	送料別途	200	2100051	232
	ネイビー	1色	12,000	不可(完全データ)	送料別途	200	2100051	232
	ブラック	1色	12,000	不可(完全データ)	送料別途	200	2100051	232
	ホワイト	1色	12,000	不可(完全データ)	送料別途	200	2100052	232

STEP 02 印刷する内容をご確認ください

完全データ支給にてお願い致します。入稿はイラストレータデータと確認用のPDFファイルも必ずご入稿ください。配置画像はフォトショップデータにて承ります。

下記入稿形式詳細です。

◆ソフト Adobe Illustrator ◆バージョン ver.CS5以下 ◆保存形式 ai

【注意事項】

・フォントは必ずアウトライン化してください。・ご希望印刷サイズ原寸の高解像度(350dpi)を添付してください。



ご注文

商品・サイズ・印刷色・ロット
をお選び頂き、ご案内窓口
にてご注文下さい。



データをお送りく
ださい。

完全データにて弊社まで
メールにてお送りください。
誤字脱字、サイズ等に誤り
がある場合対応が出来かね
ます。



校正確認

印刷イメージをメールにて
送付させていただきます。
デザインや色に間違いがな
いかご確認いただき、校正
の有無をご返信ください。



印刷・発送

内容に間違いがなければ印
刷工程に入ります。校了の
ご返答をいただいでから約
1カ月後のお届けとなりま
す。

STEP 03 その他、ご確認ください

※原則1色印刷となります。印刷使用色からお選び頂けますが、希望の100%にはならない為、ご了承ください。

【送料について】

1個口毎に送料がかかります(1ケース コロン缶:60個入り/プチ缶:200個入り)。

北海道1,200円、東北・四国950円、中国850円、信越・北陸800円、東京・関西700円、中部650円、静岡550円、九州1,050円、沖縄県は実費になります。

※離島・個人宅・イベント会場及び館内(ビル)施設・駅構内・空港・球場・遊戯施設・中継店止め等、配送・運送会社の中継料金が発生する地区や再配送にも、別途運賃費用が発生いたします。案件(お客様)ごとに確認を取らせていただき、場合によっては受注を受けられない場合もございますのでご了承ください。



完全データ入稿 オリジナル印刷

Candy缶 スクエア/ラウンド

豊富なカラーを揃えました。お店のカラーや季節に合わせてお選びください。焼き菓子セットやギフトにおすすめです。

納期	版代	データ作成	配送料
約1カ月	有料 (20,000円/1版)	不可。 完全データ 支給にて	有料 STEP03 参照
製作期間条件	版保管期間	データ保管期間	送料パターン
校了後	1年	3年	F

● 印刷色…1色

印刷使用色(13色)を選んでください。「デザインの使用色」に相応しい、ご希望のカラー番号をご指定ください。



※上記カラー見本と最終製品の色を比較した際、色の誤差が若干生じる場合がありますが、予めご了承ください。

【印刷範囲】

スクエア缶：105mm×105mm
ラウンド缶：φ70mm

スクエア缶
【蓋天面】

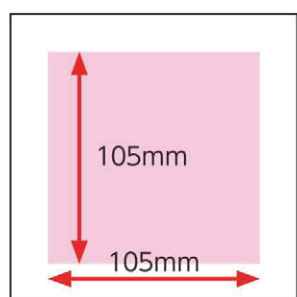

ラウンド缶
【蓋天面】

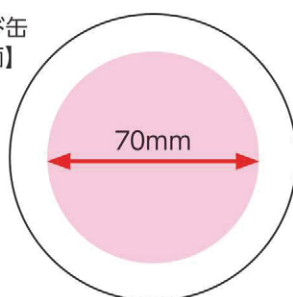

【ワンポイント印刷】

①スクエア缶

サイズ：122×122×H43mm 材質：スチール
ケース入数：60個
桜花/チェリーピンク/ストロベリーレッド/パンプキン/
チョコレート/ミントブルー/ジュエリーブルー/マットブラック/
/バニラ/ミルク/ナイトブルー



②ラウンド缶

サイズ：82φ×H25mm 材質：スチール
ケース入数：150個
桜花/チェリーピンク/ストロベリーレッド/
パンプキン/ミントブルー/ジュエリーブルー/
マットブラック/バニラ



STEP 01 商品をお選びください

商品名	印刷色数	版代	データ作成	その他費用	発注ロット	商品番号	単価	
Candy缶 スクエア 122×122×H43mm	桜花	1色	20,000	不可	別途送料	60	2100053	640
	チェリーピンク	1色	20,000	不可	別途送料	60	2100053	640
	ストロベリーレッド	1色	20,000	不可	別途送料	60	2100053	640
	パンプキン	1色	20,000	不可	別途送料	60	2100053	640
	チョコレート	1色	20,000	不可	別途送料	60	2100053	640
	ミントブルー	1色	20,000	不可	別途送料	60	2100053	640
	ジュエリーブルー	1色	20,000	不可	別途送料	60	2100053	640
	マットブラック	1色	20,000	不可	別途送料	60	2100053	640
	バニラ	1色	20,000	不可	別途送料	60	2100053	640
	ミルク	1色	20,000	不可	別途送料	60	2100053	640
ナイトブルー	1色	20,000	不可	別途送料	60	2100053	640	
Candy缶 ラウンド 82φ×H25mm	桜花	1色	20,000	不可	別途送料	150	2100054	510
	チェリーピンク	1色	20,000	不可	別途送料	150	2100054	510
	ストロベリーレッド	1色	20,000	不可	別途送料	150	2100054	510
	パンプキン	1色	20,000	不可	別途送料	150	2100054	510
	ミントブルー	1色	20,000	不可	別途送料	150	2100054	510
	ジュエリーブルー	1色	20,000	不可	別途送料	150	2100054	510
	マットブラック	1色	20,000	不可	別途送料	150	2100054	510
	バニラ	1色	20,000	不可	別途送料	150	2100054	510

STEP 02 印刷する内容をご確認ください

完全データ支給にてお願い致します。入稿はイラストレータデータと確認用のPDFファイルも必ずご入稿ください。配置画像はフォトショップデータにて承ります。

下記入稿形式詳細です。

◆ソフト Adobe Illustrator ◆バージョン ver.CS5以下 ◆保存形式 ai

【注意事項】

・フォントは必ずアウトライン化してください。ご希望印刷サイズ原寸の高解像度(350dpi)を添付してください。



ご注文

商品・サイズ・印刷色・ロットをお選び頂き、ご案内窓口にてご注文下さい。



データをお送りください。

完全データにて弊社までメールにてお送りください。



校正確認

印刷イメージをメールにて送付させていただきます。デザインや色に間違いがないかご確認いただき、校正の有無をご返信ください。



印刷・発送

内容に間違いがなければ印刷工程に入ります。校了のご返答をいただいてから約1カ月後のお届けとなります。

STEP 03 その他、ご確認ください

※版下原稿(データ)と実際に印刷された製品では素材の違いにより色味等が異なる場合がございます。予めご了承ください。

【送料について】

送料は納品場所により異なります。(1ケース単位)北東北1,000円/南東北900円/関東850円/信越850円/北陸800円/中部800円/関西850円/中国900円/四国1,000円/九州1,000円※北海道・沖縄・離島は別途ご相談
各種製品カラーに関してご不明点が御座いましたらお問い合わせ下さい。



完全データ入稿 オリジナル印刷

テイスティシール

お店の味をかわいくお知らせするシールです。既製品にない味をお作りいただけます。こだわりたい方やお店のオリジナルフレーバーを作りたい方へおすすめです。

納期	版代	データ作成	配送料
約2週間	無料	不可。 完全データ 支給にて	無料 (送り先により別途発生 の場合がございます。)
製作期間条件	版保管期間	データ保管期間	送料パターン
校了後	特に定めなし	特に定めなし	A

● 印刷色…1~2色

印刷使用色(39色)を選んでください。①下地の使用色、②デザインの使用色に相応しい、ご希望のカラー番号をご指定ください。



※上記カラー見本と最終製品の色を比較した際、色の誤差が若干生じる場合がありますが、予めご了承ください。

①テイスティシール
サイズ：φ28mm
材質：上質タック
1シート=10面付 (20シートごとに包装)

【印刷範囲】
全面印刷可能です。

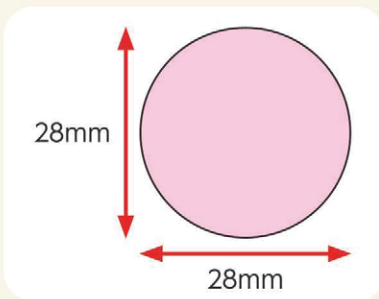

STEP 01 ①印刷色数 ②ロット をお選びください

商品名	印刷色数	版代	データ作成	その他費用	発注ロット【商品番号/単価】							
					5,000		10,000		20,000		50,000	
テイスティシール φ28mm	1色	無料サービス	不可	なし	2262400	3.1	2262401	1.6	2262402	0.8	2262403	0.7
	2色	無料サービス	不可	なし	2262404	3.6	2262405	1.8	2262406	0.9	2262407	0.8

STEP 02 印刷する内容をご確認ください

完全データ支給にてお願い致します。入稿はイラストレータデータと確認用のPDFファイルも必ずご入稿ください。配置画像はフォトショップデータにて承ります。

下記入稿形式詳細です。

◆ソフト Adobe Illustrator ◆バージョン ver.CS5以下 ◆保存形式 ai

【注意事項】

・フォントは必ずアウトライン化してください。・ご希望印刷サイズ原寸の高解像度(350dpi)を添付してください。

<p>ご注文</p> <p>商品・サイズ・印刷色・ロットをお選び頂き、ご案内窓口にてご注文下さい。</p>	<p>データをお送りください。</p> <p>完全データにて弊社までメールにてお送りください。</p>	<p>校正確認</p> <p>印刷イメージをメールにて送付させていただきます。デザインや色に間違いがないかご確認いただき、校正の有無をご返信ください。</p>	<p>印刷・発送</p> <p>内容に間違いがなければ印刷工程に入ります。校了のご返答をいただいてから約2週間後のお届けとなります。</p>
---	---	---	--

STEP 03 その他、ご確認ください

※版下原稿(データ)と実際に印刷された製品では素材の違いにより色味等が異なる場合がございます。予めご了承ください。
※上質タックはグラデーション色不可となります。

● 制作例



規格商品も多数取り揃えております。

完全データ入稿 オリジナル印刷

オリジナルシール

お店のロゴや商品名などを入れたシールが少量からお作りいただけます。

納期	版代	データ作成	配送料
約2週間	無料サービス	不可。完全データ支給にて	複数送りの場合は送料発生。
製作期間条件	版保管期間	データ保管期間	送料パターン
校了後	1年	1年	無償

● 印刷色…1~2色

印刷使用色(39色)を選んでください。①下地の使用色、②デザインの使用色に相応しい、ご希望のカラー番号をご指定ください。



※上記カラー見本と最終製品の色を比較した際、色の誤差が若干生じる場合がありますが、予めご了承ください。

(材質)

・キャストコート紙：光沢感や高級感があり、カラー印刷に適しています。



キャストつやあり

・上質紙：化学パルプだけで製造した表面がマット調の製品です。



上質マット

・透明タック紙：ポリエステルフィルム素材で透明性に優れています。



PETフィルム透明

作成ロットに関しては、価格表の方をご確認ください。

【印刷範囲】全面印刷可能です。

文字等は念のため上下左右1mmお空けください。

● 制作例

①丸

サイズ：φ30mm
シート：10枚



②長方

サイズ：横54mm×縦16mm
シート：10枚



③楕円

サイズ：横35mm×縦15mm
シート：10枚



STEP 01

①商品 ②印刷色数 ③ロット をお選びください

商品名	印刷色数	版代	データ作成	その他費用	発注ロット【商品番号/単価】								
					5,000		10,000		20,000		50,000		
シール 丸 φ30mm	上質	1色	無料サービス	不可	なし	2262408	4	2262409	2.1	2262410	1.2	2262411	0.7
		2色	無料サービス	不可	なし	2262412	4.4	2262413	2.3	2262414	1.3	2262415	0.8
	キャスト	1色	無料サービス	不可	なし	2262416	4.2	2262417	2.2	2262418	1.3	2262419	0.8
		2色	無料サービス	不可	なし	2262420	4.5	2262421	2.5	2262422	1.4	2262423	0.9
	透明PET	1色	無料サービス	不可	なし	2262424	4.9	2262425	2.7	2262426	1.9	2262427	1.3
		2色	無料サービス	不可	なし	2262428	5.4	2262429	3.2	2262430	2	2262431	1.4
シール 長方 54×16mm	上質	1色	無料サービス	不可	なし	2262432	3.9	2262433	2.1	2262434	1.1	2262435	0.6
		2色	無料サービス	不可	なし	2262436	4.3	2262437	2.3	2262438	1.2	2262439	0.7
	キャスト	1色	無料サービス	不可	なし	2262440	4	2262441	2.1	2262442	1.2	2262443	0.7
		2色	無料サービス	不可	なし	2262444	4.4	2262445	2.4	2262446	1.3	2262447	0.8
	透明PET	1色	無料サービス	不可	なし	2262448	4.6	2262449	2.6	2262450	1.7	2262451	1.1
		2色	無料サービス	不可	なし	2262452	5.1	2262453	2.9	2262454	1.8	2262455	1.15
シール 楕円 35×15mm	上質	1色	無料サービス	不可	なし	2262456	3.8	2262457	2	2262458	1.1	2262459	0.55
		2色	無料サービス	不可	なし	2262460	4.2	2262461	2.2	2262462	1.2	2262463	0.6
	キャスト	1色	無料サービス	不可	なし	2262464	4	2262465	2.1	2262466	1.2	2262467	0.6
		2色	無料サービス	不可	なし	2262468	4.4	2262469	2.3	2262470	1.3	2262471	0.7
	透明PET	1色	無料サービス	不可	なし	2262472	4.4	2262473	2.5	2262474	1.5	2262475	0.9
		2色	無料サービス	不可	なし	2262476	4.8	2262477	2.7	2262478	1.6	2262479	1

STEP 02

印刷する内容をご確認ください

完全データ支給にてお願い致します。入稿はイラストレータデータと確認用のPDFファイルも必ずご入稿ください。配置画像はフォトショップデータにて承ります。

下記入稿形式詳細です。

◆ソフト Adobe Illustrator ◆バージョン ver.CS5以下 ◆保存形式 ai

【注意事項】・フォントは必ずアウトライン化してください。・ご希望印刷サイズ原寸の高解像度(350dpi)を添付してください。



ご注文

商品・サイズ・印刷色・ロットをお選び頂き、ご案内窓口にてご注文下さい。



データをお送りください。

完全データにて弊社までメールにてお送りください。



校正確認

印刷イメージをメールにて送付させていただきます。デザインや色に間違いがないかご確認いただき、校正の有無をご返信ください。



印刷・発送

内容に間違いがなければ印刷工程に入ります。校了のご返答をいただいでから約2週間後のお届けとなります。

STEP 03

その他、ご確認ください

※受注生産品の為、内容が変更される場合あり。ご了承ください。

※版下原稿(データ)と実際に印刷された製品では素材の違いにより色味等が異なる場合がございます。予めご了承ください。

※透明タック紙の場合、白色の押さえがないと薄く見える場合がございます。白色を足す場合はプラス1色となります。

※小ロットでの相談も承っております。

完全データ入稿 オリジナル印刷



ユポケーキピック

ケーキのワンポイントにオリジナルデザインのピックはいかがでしょう?店名はもちろん、季節や人気商品に合わせてお作りいただけます。

納期	版代	データ作成	配送料
約3週間	有料 (別表参照)	不可。 完全データ 支給にて	無料 (送り先によ り別途発生 の場合ござ います。)
製作期間条件	版保管期間	データ保管期間	送料パターン
校了後	基本3年	基本3年	A

● 印刷色...1~3色

印刷使用色(12色)、箔押し(2色)を選んでください。「ロゴの使用色」に相応しい、ご希望のカラー番号をご指定ください。



※上記カラー見本と最終製品の色を比較した際、色の誤差が若干生じる場合がありますが、予めご了承ください。

- ①表1色/裏1色 ③箔+表1色/裏1色 ※裏1色は「食品ではありません」の印刷が入ります。
- ②表2色/裏1色 ④箔+表2色/裏1色 ※裏面はE1~E12迄の12色より選択、裏面はE13,E14は不可です。
- ※1袋1,000枚(1枚バラ仕上げ)入り・ポリ袋包装

【印刷範囲】 全面印刷可能です。

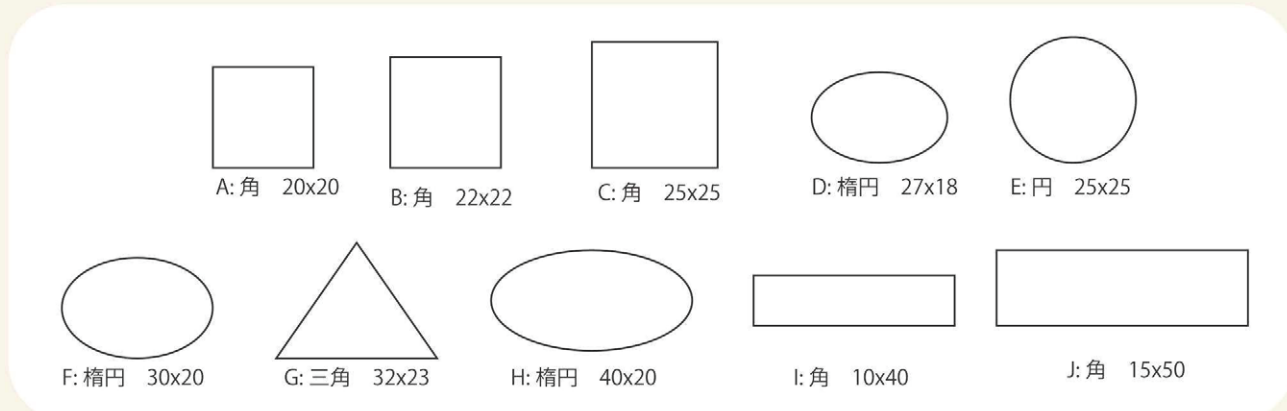

水分にも強いユポ紙、両面フィルム貼りを使用しています。

- ① A : 角 20×20mm ③ C : 角 25×25mm ⑤ E : 円 φ25mm ⑧ H : 楕円 40×20mm
- ② B : 角 22×22mm ④ D : 楕円 27×18mm ⑥ F : 楕円 30×20mm ⑨ I : 角 10×40mm
- ⑦ G : 三角 32×23mm ⑩ J : 角 15×50mm

● 制作例



STEP 01

①商品 ②印刷色数 ③ロット をお選びください

商品名	印刷色数	版代	データ作成	その他費用	発注ロット【商品番号/単価】					
					3,000		5,000		10,000	
型A(角) 20×20mm	表1/裏1	5,000	不可	刃型代不要	0953601	41	0953601	25	0953602	14
	表2/裏1	7,000	不可	刃型代不要	0953603	43	0953604	27	0953605	14
	箔+表1/裏1	10,000	不可	刃型代不要	0953608	53	0953608	32	0953608	17
型B(角) 22×22mm	箔+表2/裏1	12,000	不可	刃型代不要	0953609	55	0953610	34	0953611	18
	表1/裏1	5,000	不可	刃型代不要	0953612	42	0953613	25	0953614	14
	表2/裏1	7,000	不可	刃型代不要	0953615	43	0953616	27	0953617	14
型C(角) 25×25mm	箔+表1/裏1	10,000	不可	刃型代不要	0953618	55	0953619	33	0953620	17
	箔+表2/裏1	12,000	不可	刃型代不要	0953621	56	0953622	34	0953623	19
	表1/裏1	5,000	不可	刃型代不要	0953624	42	0953625	26	0953626	14
型D 27×18mm (楕円)	表2/裏1	7,000	不可	刃型代不要	0953627	44	0953628	27	0953629	15
	箔+表1/裏1	10,000	不可	刃型代不要	0953630	54	0953631	34	0953632	18
	箔+表2/裏1	12,000	不可	刃型代不要	0953633	57	0953634	35	0953635	19
型E(円) φ25mm	表1/裏1	5,000	不可	刃型代不要	0953636	41	0953637	25	0953638	13
	箔+表1/裏1	10,000	不可	刃型代不要	0953639	43	0953640	27	0953641	14
	箔+表2/裏1	12,000	不可	刃型代不要	0953642	52	0953643	32	0953644	17
型F 30×20mm (楕円)	箔+表2/裏1	12,000	不可	刃型代不要	0953645	55	0953646	34	0953647	18
	表1/裏1	5,000	不可	刃型代不要	0953648	42	0953649	26	0953650	14
	表2/裏1	7,000	不可	刃型代不要	0953651	44	0953652	27	0953653	15
型G 32×23mm (三角)	箔+表1/裏1	10,000	不可	刃型代不要	0953654	54	0953655	34	0953656	18
	箔+表2/裏1	12,000	不可	刃型代不要	0953657	57	0953658	35	0953659	19
	表1/裏1	5,000	不可	刃型代不要	0953660	41	0953661	25	0953662	14
型H 40×20mm (楕円)	表2/裏1	7,000	不可	刃型代不要	0953663	44	0953664	27	0953665	14
	箔+表1/裏1	10,000	不可	刃型代不要	0953666	53	0953667	33	0953668	17
	箔+表2/裏1	12,000	不可	刃型代不要	0953669	56	0953670	34	0953669	19
型I(角) 10×40mm	表1/裏1	5,000	不可	刃型代不要	0953672	41	0953673	26	0953674	14
	表2/裏1	7,000	不可	刃型代不要	0953675	44	0953676	27	0953677	15
	箔+表1/裏1	10,000	不可	刃型代不要	0953678	53	0953679	33	0953680	18
型J(角) 15×50mm	箔+表2/裏1	12,000	不可	刃型代不要	0953681	58	0953682	35	0953683	19
	表1/裏1	5,000	不可	刃型代不要	0953684	41	0953685	25	0953686	14
	表2/裏1	7,000	不可	刃型代不要	0953687	44	0953688	27	0953689	15
型I(角) 10×40mm	箔+表1/裏1	10,000	不可	刃型代不要	0953690	53	0953691	34	0953692	18
	箔+表2/裏1	12,000	不可	刃型代不要	0953693	56	0953694	35	0953695	19
	表1/裏1	5,000	不可	刃型代不要	0953696	41	0953697	25	0953698	13
型I(角) 10×40mm	表2/裏1	7,000	不可	刃型代不要	0953699	43	0953700	27	0953701	14
	箔+表1/裏1	10,000	不可	刃型代不要	0953702	52	0953703	32	0953704	17
	箔+表2/裏1	12,000	不可	刃型代不要	0953705	55	0953706	34	0953707	18
型I(角) 10×40mm	表1/裏1	5,000	不可	刃型代不要	0953708	41	0953709	26	0953710	14
	表2/裏1	7,000	不可	刃型代不要	0953711	44	0953712	27	0953713	15
	箔+表1/裏1	10,000	不可	刃型代不要	0953714	53	0953715	33	0953716	18
型I(角) 10×40mm	箔+表2/裏1	12,000	不可	刃型代不要	0953717	56	0953718	35	0953719	19

※有型を使用

STEP 02

印刷する内容をご確認ください

完全データ支給にてお願い致します。入稿はイラストレータデータと確認用のPDFファイルも必ずご入稿ください。配置画像はフォトショップデータにて承ります。

下記入稿形式詳細です。

◆ソフト Adobe Illustrator ◆バージョン ver.CS5以下 ◆保存形式 ai

【注意事項】

・フォントは必ずアウトライン化してください。・ご希望印刷サイズ原寸の高解像度(350dpi)を添付してください。

<p>ご注文</p> <p>商品・サイズ・印刷色・ロットをお選び頂き、ご案内窓口にてご注文下さい。</p>	<p>データをお送りください。</p> <p>完全データにて弊社までメールにてお送りください。</p>	<p>校正確認</p> <p>印刷イメージをメールにて送付させていただきます。デザインや色に間違いがないかご確認いただき、校正の有無をご返信ください。</p>	<p>印刷・発送</p> <p>内容に間違いがなければ印刷工程に入ります。校了のご返答をいただいてから約3週間後のお届けとなります。</p>
---	---	---	--

STEP 03

その他、ご確認ください

※刃型代不要(有型を使用)

※印刷使用色からお選び頂きますが、版下原稿(データ)と実際に印刷された製品では素材の違いにより色味等が異なる場合がございます。予めご了承ください。

※箔押しに関して文字が小さい場合は潰れる場合がある為、確認後製造が出来ない場合も御座いますのでご了承ください。

完全データ入稿 オリジナル印刷

ケーキ箱

ケーキの持ち帰りに欠かせないケーキ箱。洋菓子店の定番製品です。箔押しロゴがお店の名前をアピールします。

納期	版代	データ作成	配送料
約1か月	有料 (8,000円 / 1版) 箔押し加工量は 1枚につき5円	不可。 完全データ 支給にて	有料 (105OPL: 3,000円) (CP105: 1,000円)
製作期間条件	版保管期間	データ保管期間	送料パターン
校了後	1年	1年	B・E

● 印刷色…1色 ※ホットスタンプ式

印刷使用色(11色)を選んでください。「ロゴの使用色」に相応しい、ご希望のカラー番号をご指定ください。



※上記カラー見本と最終製品の色を比較した際、色の誤差が若干生じる場合がありますが、予めご了承ください。

- ※メタリックは仕上がりが良い(特にメタリックゴールド)、細かい部分も出やすいです。
- ※つや無大文字(ベタ部分)や細かい部分はかすれたり、つぶれたりしやすいです。こすれによる色移りが生じやすい
- ※函の構造上、重なりが多い部分は仕上がりが悪くなります。
- ※手サゲ式サービス函 105OPLは箔のかすれ、つぶれが生じやすいのでゴールドを推奨致します。

【印刷範囲】 凸版サイズ(共通)横幅70mm、高さ40mm かつ面積21cm²以内

①105 OPL

細かい工夫がたくさんあり、使いやすい人気のシリーズです。



②CP105

ケーキの出し入れ簡単な、持ち手つきサイドオープンタイプ



● 制作例

①105 OPL ネーム位置：側面 右下1ヶ所



②CP105 ネーム位置：上面 中央1ヶ所



STEP 01 商品をお選びください

商品名	印刷色数	版代	データ作成	その他費用	発注ロット	商品番号	単価	
105 OPL ホワイト	3.5×5 サイズ:105×150×高さ105mm	1色	8,000	不可	箔押し加工量 5円/枚	900	1761800	50
	4×6 サイズ:120×180×高さ105mm	1色	8,000	不可	箔押し加工量 5円/枚	900	1761801	60
	5×7 サイズ:150×210×高さ105mm	1色	8,000	不可	箔押し加工量 5円/枚	600	1761802	68
	6×8 サイズ:180×240×高さ105mm	1色	8,000	不可	箔押し加工量 5円/枚	600	1761803	84
CP 105 ホワイト	3.5×5 サイズ:105×150×高さ105mm	1色	8,000	不可	箔押し加工量 5円/枚	400	1761804	39
	4×6 サイズ:120×180×高さ105mm	1色	8,000	不可	箔押し加工量 5円/枚	400	1761805	46
	5×7 サイズ:150×210×高さ105mm	1色	8,000	不可	箔押し加工量 5円/枚	300	1761806	59
	6×8 サイズ:180×240×高さ105mm	1色	8,000	不可	箔押し加工量 5円/枚	200	1761807	74

STEP 02 印刷する内容をご確認ください

完全データ支給にてお願い致します。入稿はイラストレータデータと確認用のPDFファイルも必ずご入稿ください。配置画像はフォトショップデータにて承ります。下記入稿形式詳細です。

◆ソフト Adobe Illustrator ◆バージョン ver.CS5以下 ◆保存形式 ai
【注意事項】

・フォントは必ずアウトライン化してください。・ご希望印刷サイズ原寸の高解像度(350dpi)を添付してください。



商品・サイズ・印刷色・ロットをお選び頂き、ご案内窓口にてご注文下さい。



完全データにて弊社までお送りください。



印刷イメージをメールにて送付させていただきます。デザインや色に間違いがないかご確認いただき、校正の有無をご返信ください。



内容に間違いがなければ印刷工程に入ります。校了のご返答をいただいてから約1か月後のお届けとなります。

STEP 03 その他、ご確認ください

※版の保存期間は最終ご発注より1年となります。

※加工後の出荷数量(枚数)はカタログ商品入数と同数になります。(注文数ピッタリにて出荷します)

※ネームなし商品のサンプルは可能ですが、有償となります。・105OPLは1回のご発注で3ケース以上で箔押し加工が可能です。(サイズ取り混ぜ可)・CP105は1ケースより箔押し加工可能です。※箔押し加工量は1枚につき5円(税別)となります。



完全データ入稿 オリジナル印刷

化粧箱

定番の形状から、少し変わったおもしろ形状までを小ロットで対応できます。

納期	版代	データ作成	配送料
約3週間	不要	不可。 完全データ 支給にて	無料 (送り先によ り別途発生 する場合が ございます。)
製作期間条件	版保管期間	データ保管期間	送料パターン
校了後	—	—	A

- 印刷色…コートボール 310g 4色(フルカラー)+(片面クリアトナー)
特クラフト 310g 5色(フルカラー)

【紙質】 コートボール310g・クラフト310g

【印刷範囲】 展開サイズで310mm×465mm

①地獄底

原紙サイズ：243mm×350mm



※画像イメージ

②キャラメル箱

原紙サイズ：238mm×274mm



※画像イメージ

③変形手提げ

原紙サイズ：304mm×400mm 変形



※画像イメージ

● 制作例

お土産やギフトなどの用途から定番の形状も作成いたします。



STEP 01

①商品 ②印刷色数 ②ロット をお選びください

商品名	印刷色数	版代	データ作成	その他費用	発注ロット【商品番号/単価】										
					100		200		300		400		500		
地獄底	コートボール 310g	4色	不要	不可	クリアトナー加工	2262480	826	2262481	414	2262482	374	2262483	296	2262484	250
	特クラフト 310g	5色	不要	不可	—	2262485	956	2262486	554	2262487	444	2262488	346	2262489	316
キャラメル箱	コートボール 310g	4色	不要	不可	クリアトナー加工	2262490	842	2262491	422	2262492	380	2262493	302	2262494	254
	特クラフト 310g	5色	不要	不可	—	2262495	956	2262496	554	2262497	444	2262498	346	2262499	316
変形手提げ	コートボール 310g	4色	不要	不可	クリアトナー加工	2262500	600	2262501	300	2262502	298	2262503	238	2262504	202
	特クラフト 310g	5色	不要	不可	—	2262505	726	2262506	430	2262507	361	2262508	284	2262509	264

STEP 02

印刷する内容をご確認ください

完全データ支給にてお願い致します。入稿はイラストレータデータと確認用のPDFファイルも必ずご入稿ください。配置画像はフォトショップデータにて承ります。

下記入稿形式詳細です。

◆ソフト Adobe Illustrator ◆バージョン ver.CS5以下 ◆保存形式 ai

【注意事項】
・フォントは必ずアウトライン化してください。ご希望印刷サイズ原寸の高解像度(350dpi)を添付してください。



ご注文

商品・サイズ・印刷色・ロットをお選び頂き、ご案内窓口にてご注文下さい。



データをお送りください。

完全データにて弊社までお送りください。



校正確認

印刷イメージをメールにて送付させていただきます。校了のご返答をいただいてから約3週間後のお届けとなります。



印刷・発送

内容に間違いがなければ印刷工程に入ります。校了のご返答をいただいてから約3週間後のお届けとなります。

STEP 03

その他、ご確認ください

※掲載品以外のサイズも、承っております。担当営業に是非お問合せください。

※出来高生産の為、生産数量は±10%程度となります。

※初版等状況によっては10%を下回る場合もございます。

※版下原稿(データ)と実際に印刷された製品では素材の違いにより色味等が異なる場合がございます。予めご了承下さい。

※金型代…内容により異なりますが、細かすぎると料金が発生する場合がございますのでご注意ください。

※クリアトナー加工とは透明なトナー、ニスのような透明インクで印刷する事で光沢が生まれます。

完全データ入稿 オリジナル印刷

包装紙

お店・商品のブランド力を高めるオリジナル包装紙のお手伝い! オリジナルデザインにこだわって、個性的な包装紙を作りませんか?

納期	版代	データ作成	配送料
約1か月	有料 (一律 10,000円)	不可、 完全データ 支給にて	無料 (送り先によ り別途発生 する場合が ございます。)
製作期間条件	版保管期間	データ保管期間	送料パターン
校了後	1年	—	A

● 印刷色 … ①1色ベタなし ②1色ベタ+ニス ③2色ベタなし ④2色ベタ+ニス ⑤3色ベタなし ⑥3色ベタ+ニス
印刷使用色 (39色)を選んでください。①下地の使用色、②デザインの使用色に相応しい、ご希望のカラー番号をご指定ください。



※上記カラー見本と最終製品の色を比較した際、色の誤差が若干生じる場合がありますが、予めご了承ください。

※「ベタなし」と「ベタ+ニス」の違いとは。
ベタなし：印刷面積約30%未満
ベタ+ニス：印刷面積約50%以上となります。

【印刷範囲】
半才：748×530mm
全才：748×1060mm
印刷は表面のみになります。

制作例

(材質)

①コート紙55K

表面に光沢があり、平滑性がよく印刷した柄が派手に見えるのが特徴です。

②上質紙55K

化学パルプ100%を原料とした最も標準的な白い紙になります。落ち着いた雰囲気に仕上がるため、和風な柄・用途に適しているのが特徴です。

③純白紙38.5K

片面のみ光沢がある白いクラフト紙です。柔らかめの材質ですので比較的包みやすいのが特徴です。食品が直接触れても大丈夫な食品対応紙でもあります。←食品の直接包装不可



STEP 01 ①商品 ②印刷色数 をお選びください

商品名	印刷色数	版代	データ作成	その他費用	発注ロット	商品番号	単価		
コート55K	半判 748×530mm	1色ベタなし	10,000	不可	実費	3,000	0380600	37.5	
		1色ベタ+ニス	10,000	不可	実費	3,000	0380601	49	
		2色ベタなし	10,000	不可	実費	3,000	0380602	48.8	
	全判 748×1060mm	2色ベタ+ニス	10,000	不可	実費	3,000	0380603	57	
		3色ベタなし	10,000	不可	実費	3,000	0380604	56.5	
		3色ベタ+ニス	10,000	不可	実費	3,000	0380605	67	
上質55K	半判 748×530mm	1色ベタなし	10,000	不可	実費	3,000	0380606	99	
		1色ベタ+ニス	10,000	不可	実費	3,000	0380607	130	
		2色ベタなし	10,000	不可	実費	3,000	0380608	115	
	全判 748×1060mm	2色ベタ+ニス	10,000	不可	実費	3,000	0380609	147	
		3色ベタなし	10,000	不可	実費	3,000	0380610	137	
		3色ベタ+ニス	10,000	不可	実費	3,000	0380611	169	
	純白38.5K	半判 748×530mm	1色ベタなし	10,000	不可	実費	3,000	0380612	35
			1色ベタ+ニス	10,000	不可	実費	3,000	0380613	46.6
			2色ベタなし	10,000	不可	実費	3,000	0380614	46.6
		全判 748×1060mm	2色ベタ+ニス	10,000	不可	実費	3,000	0380615	54.6
			3色ベタなし	10,000	不可	実費	3,000	0380616	54
			3色ベタ+ニス	10,000	不可	実費	3,000	0380617	65
純白38.5K	半判 748×530mm	1色ベタなし	10,000	不可	実費	3,000	0380618	96.6	
		1色ベタ+ニス	10,000	不可	実費	3,000	0380619	127.6	
		2色ベタなし	10,000	不可	実費	3,000	0380620	113	
	全判 748×1060mm	2色ベタ+ニス	10,000	不可	実費	3,000	0380621	144	
		3色ベタなし	10,000	不可	実費	3,000	0380622	134.5	
		3色ベタ+ニス	10,000	不可	実費	3,000	0380623	166	
	純白38.5K	半判 748×530mm	1色ベタなし	10,000	不可	実費	3,000	0380624	33.5
			1色ベタ+ニス	10,000	不可	実費	3,000	0380625	45
			2色ベタなし	10,000	不可	実費	3,000	0380626	45
全判 748×1060mm		2色ベタ+ニス	10,000	不可	実費	3,000	0380627	53	
		3色ベタなし	10,000	不可	実費	3,000	0380628	52.6	
		3色ベタ+ニス	10,000	不可	実費	3,000	0380629	63.5	
純白38.5K	半判 748×530mm	1色ベタなし	10,000	不可	実費	3,000	0380630	92	
		1色ベタ+ニス	10,000	不可	実費	3,000	0380631	123	
		2色ベタなし	10,000	不可	実費	3,000	0380632	109	
	全判 748×1060mm	2色ベタ+ニス	10,000	不可	実費	3,000	0380633	140	
		3色ベタなし	10,000	不可	実費	3,000	0380634	130	
		3色ベタ+ニス	10,000	不可	実費	3,000	0380635	165	

STEP 02 印刷する内容をご確認ください

完全データ支給にてお願い致します。入稿はイラストレータデータと確認用のPDFファイルも必ずご入稿ください。配置画像はフォトショップデータにて承ります。下記入稿形式詳細です。

◆ソフト Adobe Illustrator ◆バージョン ver.CS5以下 ◆保存形式 ai

【注意事項】

・フォントは必ずアウトライン化してください。・ご希望印刷サイズ原寸の高解像度(350dpi)を添付してください。



ご注文

商品・サイズ・印刷色・ロットをお選び頂き、ご案内窓口にてご注文下さい。



データをお送りください。

完全データにて弊社までお送りください。



校正確認

印刷イメージをメールにて送付させていただきます。デザインや色に間違いがないかご確認いただき、校正の有無をご返信ください。



印刷・発送

内容に間違いがなければ印刷工程に入ります。校了のご返答をいただいてから約1か月後のお届けとなります。

STEP 03 その他、ご確認ください

※梱包状態は、3つ折りになっております。※出来高生産の為、生産数量は±10%程度となります。

※北海道/沖縄/その他離島の場合別途運賃がかかります。

※版下原稿(データ)と実際に印刷された製品では素材の違いにより色味等が異なる場合がございます。予めご了承下さい。

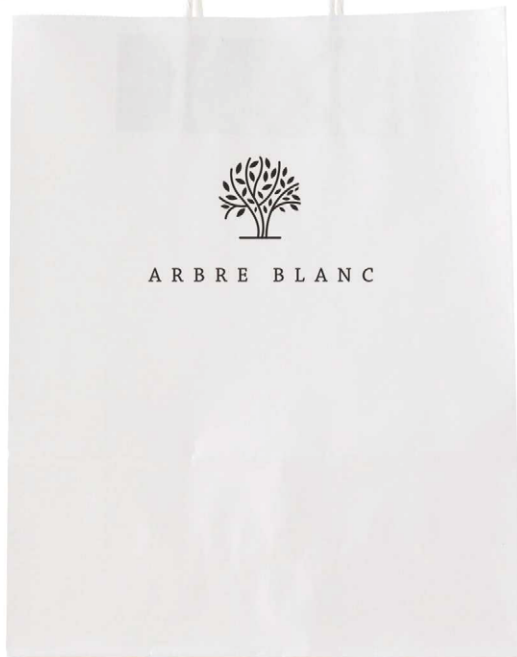

完全データ入稿 オリジナル印刷

手提紙袋 HA/HW

名入れアイテムの代表選手とも言える紙手提袋。定番サイズを取り揃えました。環境配慮アイテムとしても近年注目度が高まっています。

納期	版代	データ作成	配送料
約1カ月 ～2カ月	有料 (別表参照)	不可。 完全データ 支給にて	無料 (送り先によ り別途発生 する場合が ございます。)
製作期間条件	版保管期間	データ保管期間	送料パターン
校了後	3年	1年	A

- 印刷色…①1色ベタなし ②1色ベタ+ニス ③2色ベタなし ④2色ベタ+ニス
- 印刷使用色(39色)を選んでください。①下地の使用色、②デザインの使用色に相応しい、ご希望のカラー番号をご指定ください。



※上記カラー見本と最終製品の色を比較した際、色の誤差が若干生じる場合がありますが、予めご了承ください。

※「ベタなし」と「ベタ+ニス」の違いとは。

ベタなし：印刷面積約30%未満
ベタ+ニス：印刷面積約50%以上

【印刷範囲】

印刷不可領域はございません。
但し、のりしろとの合わせにズレが生じます。

● 制作例

①HA-1 巻取丸紐

サイズ：380×150×500mm
材質：未晒100gまたは白120g



②HA-2 巻取丸紐

サイズ：320×115×430mm
材質：未晒100gまたは白100g



③HA-3 巻取丸紐

サイズ：320×115×320mm
材質：未晒80gまたは白120g



④HA-4 巻取丸紐

サイズ：260×100×330mm
材質：未晒100gまたは白100g



⑤HW-35S 巻取丸紐

サイズ：350×220×320mm
材質：未晒120gまたは白120g



(材質)

1. 未晒クラフト 茶色の紙です。
2. 片艶(光沢感) or 晒(自然風)です。

STEP 01

①商品 ②印刷色数 ③ロット をお選びください

商品名	印刷色数	版代	データ作成	その他費用	発注ロット【商品番号/単価】						
					ロット1		ロット2				
HAタイプ茶 (未晒クラフト紙)	HA-1 380×150× 500mm	1色ベタ無	80,000	不可	紙カラー紐、アクリル紐は別途見積り	3,900枚	0380692	86	7,800枚	0380693	57
		1色ベタ+ニス	160,000	不可	紙カラー紐、アクリル紐は別途見積り	3,900枚	0380694	93	7,800枚	0380695	62
		2色ベタ無	150,000	不可	紙カラー紐、アクリル紐は別途見積り	3,900枚	0380696	88	7,800枚	0380697	59
	HA-2 320×115× 430mm	1色ベタ無	60,000	不可	紙カラー紐、アクリル紐は別途見積り	4,500枚	0380684	63	9,100枚	0380685	42
		1色ベタ+ニス	120,000	不可	紙カラー紐、アクリル紐は別途見積り	4,500枚	0380686	70	9,100枚	0380687	47
		2色ベタ無	110,000	不可	紙カラー紐、アクリル紐は別途見積り	4,500枚	0380688	69	9,100枚	0380689	46
	HA-3 320×115× 320mm	1色ベタ無	50,000	不可	紙カラー紐、アクリル紐は別途見積り	7,000枚	0380676	51	14,000枚	0380677	34
		1色ベタ+ニス	100,000	不可	紙カラー紐、アクリル紐は別途見積り	7,000枚	0380678	56	14,000枚	0380679	37
		2色ベタ無	90,000	不可	紙カラー紐、アクリル紐は別途見積り	7,000枚	0380680	54	14,000枚	0380681	36
	HA-4 260×100× 330mm	1色ベタ無	45,000	不可	紙カラー紐、アクリル紐は別途見積り	5,500枚	0380668	56	11,500枚	0380669	37
		1色ベタ+ニス	90,000	不可	紙カラー紐、アクリル紐は別途見積り	5,500枚	0380670	60	11,500枚	0380671	40
		2色ベタ無	80,000	不可	紙カラー紐、アクリル紐は別途見積り	5,500枚	0380672	60	11,500枚	0380673	40
HAタイプ白 (片艶クラフト紙)	HA-1 380×150× 500mm	1色ベタ無	80,000	不可	紙カラー紐、アクリル紐は別途見積り	3,100枚	0380660	105	6,200枚	0380661	70
		1色ベタ+ニス	160,000	不可	紙カラー紐、アクリル紐は別途見積り	3,100枚	0380662	111	6,200枚	0380663	74
		2色ベタ無	150,000	不可	紙カラー紐、アクリル紐は別途見積り	3,100枚	0380664	109	6,200枚	0380665	73
	HA-2 320×115× 430mm	1色ベタ無	60,000	不可	紙カラー紐、アクリル紐は別途見積り	4,500枚	0380652	69	9,100枚	0380653	46
		1色ベタ+ニス	120,000	不可	紙カラー紐、アクリル紐は別途見積り	4,500枚	0380654	75	9,100枚	0380655	50
		2色ベタ無	110,000	不可	紙カラー紐、アクリル紐は別途見積り	4,500枚	0380656	75	9,100枚	0380657	50
	HA-3 320×115× 320mm	1色ベタ無	50,000	不可	紙カラー紐、アクリル紐は別途見積り	5,800枚	0380644	60	11,500枚	0380645	40
		1色ベタ+ニス	100,000	不可	紙カラー紐、アクリル紐は別途見積り	5,800枚	0380646	64	11,500枚	0380647	43
		2色ベタ無	90,000	不可	紙カラー紐、アクリル紐は別途見積り	5,800枚	0380648	63	11,500枚	0380649	42
	HA-4 260×100× 330mm	1色ベタ無	45,000	不可	紙カラー紐、アクリル紐は別途見積り	5,500枚	0380636	60	11,500枚	0380637	40
		1色ベタ+ニス	90,000	不可	紙カラー紐、アクリル紐は別途見積り	5,500枚	0380638	64	11,500枚	0380639	43
		2色ベタ無	80,000	不可	紙カラー紐、アクリル紐は別途見積り	5,500枚	0380640	63	11,500枚	0380641	42
HWタイプ茶 (未晒クラフト紙)	HW-35S 350×220× 320mm	1色ベタ無	60,000	不可	紙カラー紐、アクリル紐は別途見積り	4,000枚	0380708	98	8,100枚	0380709	65
		1色ベタ+ニス	120,000	不可	紙カラー紐、アクリル紐は別途見積り	4,000枚	0380710	105	8,100枚	0380711	70
		2色ベタ無	110,000	不可	紙カラー紐、アクリル紐は別途見積り	4,000枚	0380712	102	8,100枚	0380713	68
HWタイプ白 (片艶クラフト紙)	HW-35S 350×220× 320mm	1色ベタ無	60,000	不可	紙カラー紐、アクリル紐は別途見積り	4,000枚	0380714	108	8,100枚	0380715	72
		1色ベタ+ニス	120,000	不可	紙カラー紐、アクリル紐は別途見積り	4,000枚	0380700	106	8,100枚	0380701	71
		2色ベタ無	110,000	不可	紙カラー紐、アクリル紐は別途見積り	4,000枚	0380702	113	8,100枚	0380703	75
		1色ベタ無	170,000	不可	紙カラー紐、アクリル紐は別途見積り	4,000枚	0380704	109	8,100枚	0380705	73
		2色ベタ+ニス	170,000	不可	紙カラー紐、アクリル紐は別途見積り	4,000枚	0380706	116	8,100枚	0380707	78

STEP 02

印刷する内容をご確認ください

完全データ支給にてお願い致します。入稿はイラストレータデータと確認用のPDFファイルも必ずご入稿ください。配置画像はフォトショップデータにて承ります。

下記入稿形式詳細です。

◆ソフト Adobe Illustrator ◆バージョン ver.CS5以下 ◆保存形式 ai

【注意事項】

・フォントは必ずアウトライン化してください。・ご希望印刷サイズ原寸の高解像度(350dpi)を添付してください。



ご注文

商品・サイズ・印刷色・ロット
をお選び頂き、ご案内窓口
にてご注文下さい。



データをお送りく
ださい。

完全データにて弊社まで
メールにてお送りください。



校正確認

印刷イメージをメールにて
送付させていただきます。
デザインや色に間違いがな
いかご確認いただき、校正
の有無をご返信ください。



印刷・発送

内容に間違いがなければ印
刷工程に入ります。校了の
ご返答をいただいてから約
1カ月～2カ月後のお届けと
なります。

STEP 03

その他、ご確認ください

※出来高生産の為、生産数量は±10%程度となります。※初版等状況によっては10%を下回る場合もございます。※版の保存期間は2年となります。※紙カラー紐、アクリル紐は別途プラス料金発生します。※版下原稿(データ)と実際に印刷された製品では素材の違いにより色味等が異なる場合がございます。予めご了承下さい。※印刷は表面のみになります。底面・内側には印刷不可です。



完全データ入稿

オリジナル印刷

小判型抜き 穴ありポリ袋

低コストに制作可能。資料配布やイベントにも最適な商品です！

納期	版代	データ作成	配送料
約1カ月	有料 (別表参照)	不可。 完全データ 支給にて	無料 (送り先によ り別途発生 する場合が ございます。)
製作期間条件	版保管期間	データ保管期間	送料パターン
校了後	約2年	—	A

● 印刷色…1～2色(ベタなし)

印刷使用色(13色)を選んでください。「デザインの使用色」に相応しい、ご希望のカラー番号をご指定ください。



※上記カラー見本と最終製品の色を比較した際、色の誤差が若干生じる場合がありますが、予めご了承ください。

素材をお選びください。素材は質感の違う2種類からお選びください

- ①HDタイプ ツヤなし・ツヤのないマットな質感、パリパリした風合いで強度があります。雑貨店などで使用されています。
- ②LDタイプ ツヤあり・ツヤがあり、やわらかい風合い、高級感があり、アパレルショップなどで多く使用されています。

原反色をお選びください。

※HDタイプとLDタイプで若干色味がかわります。

- ①ナチュラル・乳白
- ②カラー(※着色顔料5%)印刷使用色からお選びください。

【印刷範囲】

水色ベタ部分は印刷範囲です。左右10mm以上、下20mm以上、上は小判抜きがあるので口元から80mm程の空きを作って下さい。

印刷不可領域：上下左右約25mm

両面印刷(2版扱いになります。) ご了承ください。

● 制作例

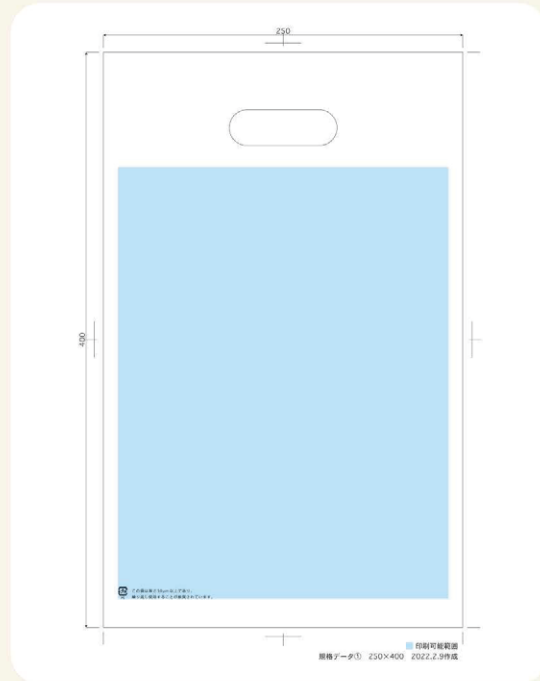

STEP 01

①商品 ②原反色 ③印刷色数 をお選びください

商品名	印刷色数	版代	データ作成	その他費用	発注ロット	商品番号	単価
小判型抜き穴ありポリ袋 LDタイプ ナチュラルor乳白	小 0.05×190×280mm	1色ベタなし 28,000	不可	なし	20,000	0301100	7.2
		2色ベタなし 28,000×2版	不可	なし	20,000	0301101	8.4
	中 0.06×250×400mm	1色ベタなし 27,000	不可	なし	10,000	0301102	12.6
		2色ベタなし 27,000×2版	不可	なし	10,000	0301103	14.6
	大 0.08×350×500mm	1色ベタなし 34,000	不可	なし	6,000	0301104	25
		2色ベタなし 34,000×2版	不可	なし	6,000	0301105	28.6
小判型抜き穴ありポリ袋 LDタイプ 着色 顔料5%	特大 0.08×450×600mm	1色ベタなし 47,000	不可	なし	3,500	0301106	37.8
		2色ベタなし 47,000×2版	不可	なし	3,500	0301107	43.8
	小 0.05×190×280mm	1色ベタなし 28,000	不可	なし	20,000	0301108	8
		2色ベタなし 28,000×2版	不可	なし	20,000	0301109	9.2
	中 0.06×250×400mm	1色ベタなし 27,000	不可	なし	10,000	0301110	14.8
		2色ベタなし 27,000×2版	不可	なし	10,000	0301111	16.8
小判型抜き穴ありポリ袋 LDタイプ ナチュラルor乳白	大 0.08×350×500mm	1色ベタなし 34,000	不可	なし	6,000	0301112	31.2
		2色ベタなし 34,000×2版	不可	なし	6,000	0301113	34.8
	特大 0.08×450×600mm	1色ベタなし 47,000	不可	なし	3,500	0301114	47.4
		2色ベタなし 47,000×2版	不可	なし	3,500	0301115	53.4
	小 0.05×190×280mm	1色ベタなし 28,000	不可	なし	20,000	0301116	7.2
		2色ベタなし 28,000×2版	不可	なし	20,000	0301117	8.4
小判型抜き穴ありポリ袋 HDタイプ ナチュラルor乳白	中 0.06×250×400mm	1色ベタなし 27,000	不可	なし	10,000	0301118	11
		2色ベタなし 27,000×2版	不可	なし	10,000	0301119	13
	大 0.08×350×500mm	1色ベタなし 34,000	不可	なし	6,000	0301120	20.8
		2色ベタなし 34,000×2版	不可	なし	6,000	0301121	24.4
	特大 0.08×450×600mm	1色ベタなし 47,000	不可	なし	3,500	0301122	31.4
		2色ベタなし 47,000×2版	不可	なし	3,500	0301123	37.4
小判型抜き穴ありポリ袋 HDタイプ 着色 顔料5%	小 0.05×190×280mm	1色ベタなし 28,000	不可	なし	20,000	0301124	8
		2色ベタなし 28,000×2版	不可	なし	20,000	0301125	9.2
	中 0.06×250×400mm	1色ベタなし 27,000	不可	なし	10,000	0301126	13.2
		2色ベタなし 27,000×2版	不可	なし	10,000	0301127	15.2
	大 0.08×350×500mm	1色ベタなし 34,000	不可	なし	6,000	0301128	25.6
		2色ベタなし 34,000×2版	不可	なし	6,000	0301129	29.2
小判型抜き穴ありポリ袋 HDタイプ 着色 顔料5%	特大 0.08×450×600mm	1色ベタなし 47,000	不可	なし	3,500	0301130	38.6
		2色ベタなし 47,000×2版	不可	なし	3,500	0301131	44.6

STEP 02

印刷する内容をご確認ください

完全データ支給にてお願い致します。入稿はイラストレータデータと確認用のPDFファイルも必ずご入稿ください。配置画像はフォトショップデータにて承ります。

下記入稿形式詳細です。

◆ソフト Adobe Illustrator ◆バージョン ver.CS5以下 ◆保存形式 ai

【注意事項】

・フォントは必ずアウトライン化してください。ご希望印刷サイズ原寸の高解像度(350dpi)を添付してください。



ご注文

商品・サイズ・印刷色・ロット
をお選び頂き、ご案内窓口
にてご注文下さい。



データをお送りく
ださい。

完全データにて弊社まで
メールにてお送りください。



校正確認

印刷イメージをメールにて
送付させていただきます。
デザインや色に間違いがない
かご確認いただき、校正
の有無をご返信ください。



印刷・発送

内容に間違いがなければ印刷
工程に入ります。校了の
ご返答をいただいてから約
1カ月後のお届けとなります。

STEP 03

その他、ご確認ください

※北海道/沖縄/その他離島の場合別途運賃がかかります。

※ベタ印刷、特殊色インキ(金、銀など)使用の場合は別途御見積り致します。

※出来高生産のため、生産数量は±10%程になります。

※版代は1色同柄両面印刷の場合も2版となります。※記載以外の原反色の場合は、別途御見積りさせていただきます。

※版下原稿(データ)と実際に印刷された製品では素材の違いにより色味等が異なる場合がございます。予めご了承下さい。



完全データ入稿 オリジナル印刷

バイオ原料25%配合 レジ袋

バイオマス化でCO2排出削減! オリジナルデザインでレジ袋を作成しませんか? お店の商品お持ち帰り用の袋として最も多く利用されている商品です。リーズナブルでオリジナルの名入れ袋ができます。

納期	版代	データ作成	配送料
約1カ月	有料 (別表参照)	不可。 完全データ 支給にて	無料 (送り先によ り別途発生 する場合が ございます。)
製作期間条件	版保管期間	データ保管期間	送料パターン
校了後	最終受注より 2年間	—	A

●印刷色…1~2色(ベタなし)

印刷使用色(13色)を選んでください。「デザインの使用色」に相応しい、ご希望のカラー番号をご指定ください。



※上記カラー見本と最終製品の色を比較した際、色の誤差が若干生じる場合がありますが、予めご了承ください。

【印刷範囲】

左右、および袋下部から20~25mm余白が必要です。
上部は持ち手根本部分から20mm余白必要になります。

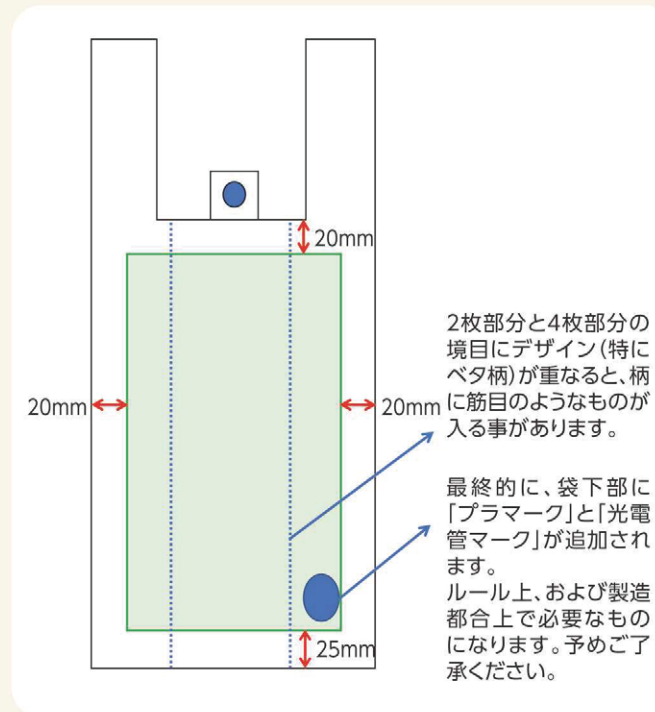

- ※原反色(ナチュラル・乳白)では価格変わりません
- ※原反色(ナチュラル・乳白)以外でも作成可能ですのでお気軽にお問合せください。
- ※記載サイズ以外にも承ります(別途御見積り)
- ※全体幅=正面幅+左右幅余白…上下左右約25mm
- ※ブロックタイプは下記の様に基本下型付きとなります。

●制作例

- 乳白
- ナチュラル



STEP 01 ①商品 ②原反色 ③印刷色数 をお選びください

商品名	印刷色数	版代	データ作成	その他費用	発注ロット	商品番号	単価	
バイオ原料25%配合 レジ袋 ナチュラル/乳白	25号SS 250(150)×350mm	1色ベタなし	15,000×1版	不可	なし	28,600	7160600	3.1
		2色ベタなし	15,000×2版	不可	なし	28,600	7160601	3.6
	30号S 300(180)×380mm	1色ベタなし	17,000×1版	不可	なし	27,800	7160602	3.7
		2色ベタなし	17,000×2版	不可	なし	27,800	7160603	4.2
	35号M 350(220)×430mm	1色ベタなし	21,000×1版	不可	なし	23,300	7160604	4.4
		2色ベタなし	21,000×2版	不可	なし	23,300	7160605	5
	40号L 400(260)×480mm	1色ベタなし	23,000×1版	不可	なし	20,900	7160606	5.9
		2色ベタなし	23,000×2版	不可	なし	20,900	7160607	6.5
	45号LL 450(300)×530mm	1色ベタなし	27,000×1版	不可	なし	18,900	7160608	8.1
		2色ベタなし	27,000×2版	不可	なし	18,900	7160609	8.8
	50号LX 500(350)×570mm	1色ベタなし	32,000×1版	不可	なし	17,600	7160610	10.6
		2色ベタなし	32,000×2版	不可	なし	17,600	7160611	11.3
55号3L 550(350)×600mm	1色ベタなし	34,000×1版	不可	なし	16,700	7160612	12.1	
	2色ベタなし	34,000×2版	不可	なし	16,700	7160613	12.9	
バイオ原料25%配合 弁当袋 ナチュラル/乳白	小サイズ 350(220)×350mm	1色ベタなし	18,000×1版	不可	なし	28,600	7160614	3.7
		2色ベタなし	18,000×2版	不可	なし	28,600	7160615	4.2
	大サイズ 450(250)×400mm	1色ベタなし	20,000×1版	不可	なし	25,000	7160616	5
		2色ベタなし	20,000×2版	不可	なし	25,000	7160617	5.5
	特大サイズ 500(330)×400mm	1色ベタなし	24,000×1版	不可	なし	25,000	7160618	5.5
		2色ベタなし	24,000×2版	不可	なし	25,000	7160619	6

STEP 02 印刷する内容をご確認ください

完全データ支給にてお願い致します。入稿はイラストレータデータと確認用のPDFファイルも必ずご入稿ください。配置画像はフォトショップデータにて承ります。下記入稿形式詳細です。

◆ソフト Adobe Illustrator ◆バージョン ver.CS5以下 ◆保存形式 ai

【注意事項】

- ・フォントは必ずアウトライン化してください。ご希望印刷サイズ原寸の高解像度(350dpi)を添付してください。
- ※データに関しては【袋の上下左右25mmは印刷不可】としておおよそ目安にいただければと思います。



ご注文
商品・サイズ・印刷色・ロット
をお選び頂き、ご案内窓口
にてご注文下さい。



データをお送りく
ださい。
完全データにて弊社まで
メールにてお送りください。



校正確認
印刷イメージをメールにて
送付させていただきます。
デザインや色に間違いがな
いかご確認いただき、校正
の有無をご返信ください。



印刷・発送
内容に間違いがなければ印
刷工程に入ります。校了の
ご返答をいただいてから約
1カ月後のお届けとなります。

STEP 03 その他、ご確認ください

- ※北海道/沖縄/その他離島の場合別途運賃がかかります。
- ※ベタ印刷、特殊色インキ(金、銀など)使用の場合は別途御見積り致します。
- ※出来高生産のため、生産数量は±10%程になります。
- ※版代は1色同柄両面印刷の場合も2版となります。
- ※版下原稿(データ)と実際に印刷された製品では素材の違いにより色味等が異なる場合がございます。予めご了承ください。



完全データ入稿(テンプレート有) オリジナル印刷

ポロシャツ ／Tシャツ／ブルゾン

定番の形状を低価格、小ロット、短納期自社のロゴマーク、屋号などをいれたオリジナルのユニフォームが1枚から作成できます。

納期	版代	データ作成	配送料
約2週間	有料 (10,000円) 袋詰め別途50円/枚、 プリント代180円/枚 が別途かかります。	不可。 完全データにてお願い致します。 (テンプレートあり)	無料 (送り先により別途発生する場合がございます。)
製作期間条件	版保管期間	データ保管期間	送料パターン
校了後	なし	発注後1年	A

● 印刷色…1色

印刷使用色(13色)を選んでください。「デザインの使用色」に相応しい、ご希望のカラー番号をご指定ください。



※上記カラー見本と最終製品の色を比較した際、色の誤差が若干生じる場合がありますが、予めご了承ください。

【印刷範囲】

左胸ワンポイントの場合：90mm×90mm以内
背面の場合：A4(210×297)mm以内

① ドライポロシャツ ポケットなし／ポケットあり	③ 綿Tシャツ	④ ブルゾン
材質：ポリエステル100% サイズ：120、130、140、150、SS、S、M、L、LL、3L、4L、5L	材質：綿100%(空グレー：綿80%、ポリエステル20%) アッシュ：綿95%、ポリエステル5% サイズ：120、130、140、150、SS、S、M、L、LL、3L、4L、5L	材質：ナイロン100% サイズ：XS、S、M、L、XL、2XL、3XL、4XL

ポロシャツサイズ表

サイズ	120	130	140	150	SS	S	M	L	LL	3L	4L	5L
モデル身長	116cm	130cm	137cm	153cm	157cm	163cm	170cm	179cm	181cm	183cm	186cm	189cm
コード	21	22	23	24	51	01	02	03	04	06	09	47
身丈	48	52	56	59	62	65	68	71	74	77	80	82
身巾	36	38	40	42	44	47	50	53	56	60	64	68
肩巾	34	36	38	40	42	44	46	48	50	53	56	59
袖丈	15	16	17	18	19	20	21	22	23	25	26	27

STEP 01

①商品 ②カラー ③サイズ ④ロット をお選びください

商品名	印刷色数	版代	データ作成	その他費用	発注ロット【商品番号／単価】						
					1~9	10~49	50~99	100~499	500~999	1000以上	
ドライポロシャツ カラー:31色 (カラー表→P.68) サイズ:120、130、140、150、SS、S、M、L、LL、3L、4L、5L (サイズ表→P.60)	ポケットあり	1色 左胸ワンポイント	10,000	不可	袋詰め:50円/枚 プリント代:180円/枚	2790600	1,320	2790601	1,220	2790602	1,080
		1色 背面:A4以内	10,000	不可	袋詰め:50円/枚 プリント代:180円/枚	2790603	1,320	2790604	1,220	2790605	1,080
	ポケットなし	1色 左胸ワンポイント	10,000	不可	袋詰め:50円/枚 プリント代:180円/枚	2790606	1,320	2790607	1,220	2790608	1,080
		1色 背面:A4以内	10,000	不可	袋詰め:50円/枚 プリント代:180円/枚	2790609	1,320	2790610	1,220	2790611	1,080
綿ポロシャツ カラー:31色 (カラー表→P.68) サイズ:120、130、140、150、SS、S、M、L、LL、3L、4L、5L (サイズ表→P.60)	ポケットあり	1色 左胸ワンポイント	10,000	不可	袋詰め:50円/枚 プリント代:180円/枚	2790612	1,750	2790613	1,580	2790614	1,400
		1色 背面:A4以内	10,000	不可	袋詰め:50円/枚 プリント代:180円/枚	2790615	1,750	2790616	1,580	2790617	1,400
	ポケットなし	1色 左胸ワンポイント	10,000	不可	袋詰め:50円/枚 プリント代:180円/枚	2790618	1,750	2790619	1,580	2790620	1,400
		1色 背面:A4以内	10,000	不可	袋詰め:50円/枚 プリント代:180円/枚	2790621	1,750	2790622	1,580	2790623	1,400
ブルゾン カラー:54色 (カラー表→P.68) サイズ:120、130、140、150、SS、S、M、L、LL、3L、4L、5L (サイズ表→P.60)	1色 左胸ワンポイント	10,000	不可	袋詰め:50円/枚 プリント代:180円/枚	2790630	1,130	2790631	1,000	2790632	900	
	1色 背面:A4以内	10,000	不可	袋詰め:50円/枚 プリント代:180円/枚	2790633	1,130	2790634	1,000	2790635	900	
ブルゾン カラー:17色 (カラー表→P.68) サイズ:XS、S、M、L、XL、2XL、3XL、4XL (サイズ表→P.69)	1色 左胸ワンポイント	10,000	不可	袋詰め:50円/枚 プリント代:180円/枚	2790636	2,000	2790637	1,800	2790638	1,620	
	1色 背面:A4以内	10,000	不可	袋詰め:50円/枚 プリント代:180円/枚	2790639	2,000	2790640	1,800	2790641	1,620	

STEP 02

印刷する内容をご確認ください

【デザインテンプレートあり】(イラストレータ【ai】フォーマット)完全データ支給にてお願い致します。入稿はイラストレータデータと確認用のPDFファイルも必ずご入稿ください。配置画像はフォトショップデータにて承ります。下記入稿形式詳細です。

◆ソフト Adobe Illustrator ◆バージョン ver.CS5以下 ◆保存形式 ai

【注意事項】

・フォントは必ずアウトライン化してください。・ご希望印刷サイズ原寸の高解像度(350dpi)を添付してください。

ご注文	仕様書の送付	原稿の作成	校正確認	印刷・発送
商品・サイズ・印刷色・ロットをお選び頂き、ご案内窓口にてご注文下さい。	印刷に必要な細かい内容やデザインイメージを記入するためのテンプレート(aiデータ)をメールにて送付いたします。	送付の仕様書に必要事項をご記入の上、指定ロゴをお持ちの場合は該当データを添えてメールにてご返信ください。	印刷イメージをメールにて送付させていただきます。デザインや色に間違いがないかご確認いただき、校正の有無をご返信ください。	内容に間違いがなければ印刷工程に入ります。校了のご返答をいただいてから約2週間後のお届けとなります。

STEP 03

その他、ご確認ください

※納期:初回発注確定後、約2週間(300枚以上の場合、ご相談ください)

※版下原稿(データ)と実際に印刷された製品では素材の違いにより色味等が異なる場合がございます。予めご了承ください。

※各種カラーとブルゾンのサイズ表はP.68、P.69に記載しております。



完全データ入稿 オリジナル印刷

オリジナルのぼり

お店の看板メニューなどを大々的にお知らせするのぼり。お店の雰囲気にあったデザインでお作りいただけます。インクジェット印刷ですので、版代不要、フルカラーでの印刷が可能です。

納期	版代	データ作成	配送料
約2週間	無料	不可。 完全データ 支給にて	【送料について】 送料は1個あたり 1000円申し受けます。 (北海道・沖縄・離島は 2000円) (1個口=のぼり約200枚 を目安にしてください)
製作期間条件	版保管期間	データ保管期間	送料パターン
校了後	1年	1年	F

●印刷色…フルカラー

- ・インクジェット出力(ダイレクト昇華印刷)
ポリエステル生地に直接インクを吹き付ける印刷方法です。
表面(印刷面)と裏面の色目は異なります。
色合わせ不可

材質：ポンジ(ポリエステル)
サイズ ①450mm×1800mm
②600mm×1800mm
仕立て：L字三巻縫製、左チチ(上3カ所、左5カ所)

【印刷範囲】

但し、生地・柄等により指示サイズより3%程度の誤差を生じることがあります。

【青線】

背景色が白以外の場合、仕上がりがサイズから20mm外側まで塗り足しを付けてください。

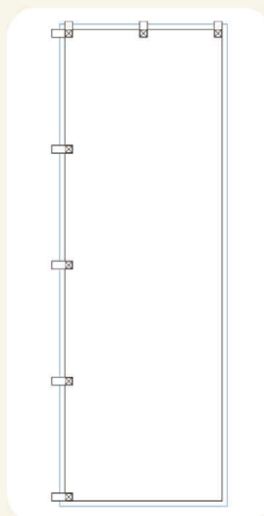

●制作例



STEP 01 商品をお選びください

商品名	印刷色数	版代	データ作成料	その他費用	発注ロット	商品番号	単価	
のぼり	W450×H1800mm	フルカラー	不要	有料(デザインにより見積り)	送料別途	1	E-00950	4,000
	W600×H1800mm	フルカラー	不要	有料(デザインにより見積り)	送料別途	1	E-00951	4,500

STEP 02 印刷する内容をご確認ください

完全データ支給にてお願い致します。入稿はイラストレータデータと確認用のPDFファイルも必ずご入稿ください。配置画像はフォトショップデータにて承ります。

下記入稿形式詳細です。

◆ソフト Adobe Illustrator ◆バージョン ver.8以上 CS6以下 ◆保存形式 ai

【注意事項】

- ・フォントは必ずアウトライン化してください。
- ・ご希望印刷サイズ原寸の高解像度(350dpi)を添付してください。
- ・出来上がりましたらお客様にてご確認をお願いいたします。



ご注文

商品・サイズ・印刷色・ロットをお選び頂き、ご案内窓口にてご注文下さい。



データをお送りください。

完全データにて弊社までメールにてお送りください。



校正確認

印刷イメージをメールにて送付させていただきます。デザインや色に間違いがないかご確認いただき、校正の有無をご返信ください。



印刷・発送

内容に間違いがなければ印刷工程に入ります。校了のご返答をいただいてから約2週間後のお届けとなります。

STEP 03 その他、ご確認ください

- ※生地、柄等により指示サイズより3%程度の誤差を生じることがあります。
- ※在庫預かりは承っておりません。一括納品とさせていただきます。
- ※インクジェット印刷ですので、版代不要、フルカラーでの印刷が可能です。
- ※掲載商品以外の商品・サイズも取り揃えておりますのでお問い合わせください。
- ※版下原稿(データ)と実際に印刷された製品では素材の違いにより色味等が異なる場合がございます。予めご了承下さい。
- ※変更内容によっては別途費用が発生する場合がございます。



完全データ入稿(テンプレート有) オリジナル印刷

ノベルティグッズ 各種

お店のオリジナルグッズを応援します! 記念品やイベントに。小ロットオーダーが可能な、人気ノベルティグッズのご提案。「捨てられない」ものは SDGsの観点でも注目されています。

納期	版代	データ作成	配送料
数量/時期により異なります。ご発注時ご確認下さい。	12,000円	不可、完全データ支給にて(テンプレートあり)	1回のご注文金額が3万円以上(税別)の場合、一括納品送料当社負担。 ※但し、北海道・沖縄・離島、また分納時は除く。
製作期間条件	版保管期間	データ保管期間	送料パターン
校了後	半年	半年	A

● 印刷色…1色

印刷使用色(13色)を選んでください。「デザインの使用色」に相応しい、ご希望のカラー番号をご指定ください。



※上記カラー見本と最終製品の色を比較した際、色の誤差が若干生じる場合がありますが、予めご了承ください。

①クリアボトル

流行のポケットサイズのミニボトルです。飲み切りサイズで軽いのを持ち運びにとっても便利です。



素材：PC、PP、ステンレス鋼
規格：44パイ×H143mm
内容量：160ml
名入：1色シルク印刷
梱包形態：クラフト化粧箱入り

【印刷範囲】
W100mm×H75mm

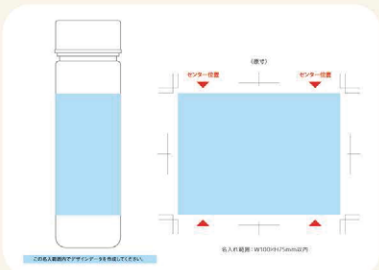

②折りたたみトートバッグ

本体色は黒/グレー/ネイビー/オリーブの4色です。

お弁当は傾かず運べる、マチの広めな折りたたみ式のトートバッグです。テントで使用される丈夫な生地なので耐久性にも優れています。



素材：ポリエステル
規格：W270×H410×D180mm
名入：1色シルク印刷 梱包形態：PP袋入り

【印刷範囲】
名入れ範囲：
W90mm×
H90mm

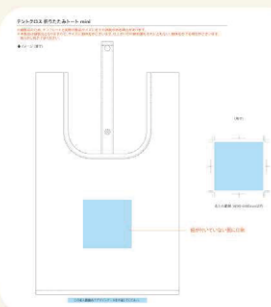

③折りたたみ内輪

枠の色はレッド/ピンク/グリーン/ブルー/ネイビーの5色です。

ノベルティグッズの中で、売れ筋ナンバーワン! SDGsの観点でも注目の「捨てられない」折りたたみ内輪はイベントや告知、販売品など多種多様なシーンで使用されています。



素材：ポリエステル、ABS、他
規格：盤面200パイ
ハンドルW95×H50×D13mm
名入：1色シルク印刷
名入れ範囲：100パイ
梱包形態：PP袋入り

【印刷範囲】 100mmパイ

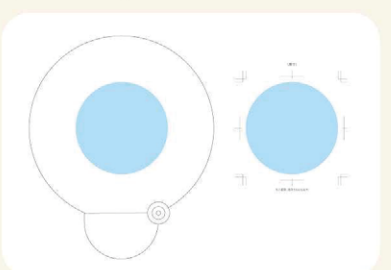

STEP 01 ①商品 ②ロット をお選びください

商品名	印刷色数	版代	データ作成	その他費用	発注ロット【商品番号/単価】						
					50	100	500	1,274	780	528	
クリアボトル	1色	12,000	不可	なし	5831550	1,274	5831551	780	5831552	528	
商品名	印刷色数	版代	データ作成	その他費用	発注ロット【商品番号/単価】						
					400	800	1,200	570	534	512	
折りたたみトートバッグ	黒/グレー/ネイビー/オリーブ	1色	12,000	不可	なし	5831553	570	5831554	534	5831555	512
商品名	印刷色数	版代	データ作成	その他費用	発注ロット【商品番号/単価】						
					100	500	1,000	590 <td>298</td> <td>256</td>	298	256	
折りたたみ内輪	レッド/ピンク/グリーン/ブルー/ネイビー	1色	12,000	不可	なし	5831556	590	5831557	298	5831558	256

STEP 02 印刷する内容をご確認ください

【デザインテンプレートあり】(イラストレータ【ai】フォーマット)完全データ支給にてお願い致します。入稿はイラストレータデータと確認用のPDFファイルも必ずご入稿ください。配置画像はフォトショップデータにて承ります。下記入稿形式詳細です。

◆ソフト Adobe Illustrator ◆バージョン ver.CS5以下 ◆保存形式 ai

【注意事項】

・フォントは必ずアウトライン化してください。・ご希望印刷サイズ原寸の高解像度(350dpi)を添付してください。



ご注文

商品・サイズ・印刷色・ロットをお選び頂き、ご案内窓口にてご注文下さい。



仕様書の送付

印刷に必要な細かい内容やデザインイメージを記入するためのテンプレート(aiデータ)をメールにて送付いたします。



原稿の作成

送付の仕様書に必要事項をご記入の上、指定ロゴをお持ちの場合は該当データを添えてメールにてご返信ください。



校正確認

印刷イメージをメールにて送付させていただきます。デザインや色に間違いがないかご確認いただき、校正の有無をご返信ください。



印刷・発送

内容に間違いがなければ印刷工程に入ります。校了のご返答をいただいてからのお届けとなります。※数量/時期により納期は異なります。ご発注時ご確認下さい。

STEP 03 その他、ご確認ください

※商品によって印刷できる範囲が異なりますので、事前にご確認ください。
※版の保存期間は印刷方法によって異なりますので事前にご確認ください。
※各アイテムは流動在庫品のため、欠品する可能性がございます。予め数量のご確認が必要になります。
※版下原稿(データ)と実際に印刷された製品では素材の違いにより色味等が異なる場合がございます。予めご了承ください。
※進行途中での版(デザイン)の変更や再校正となった場合は別途費用が発生することはお留意くださいませ。

● 制作例



※画像イメージ



※画像イメージ



※画像イメージ

お問い合わせの方法

弊社お客様サポート課までご連絡ください。

TEL : 0120-513-002

FAX : 0120-120-706

■ (株)スズカ未来 HP内 お問い合わせ窓口 ■

<https://www.suzukamirai.jp/infomation>

※窓口内、お問合せ内容欄にらくぱけ商品番号と明記して頂き、見積のご依頼をお願いします。

■ メールアドレス(データ入稿先) ■

rakupake@suzukamirai.jp

■ 営業時間 ■

午前9時～午後17時

■ 休業日 ■

毎週土曜日、日曜日、祝日



問い合わせ窓口

表示価格について

こちらのカタログに記載されております価格につきましては、2022年3月現在の参考価格となっております。価格の変更の可能性もございますのでご了承ください。実際のプランや内容によって金額は異なる可能性がございますのでご注意ください。

※すべて税抜き価格となっております。

■ 送料について ■

カタログ内、各ページに記載されている送料です。

A	B	C	D	E	F
無料(北海道、沖縄、離島は別途見積り)	800円	1,000円	1,200円	2,400円	別途記載

※離島・個人宅・イベント会場及び館内(ビル)施設・駅構内・空港・球場・遊戯施設・中継店止め等、配送・運送会社の
中継料金が発生する地区や再配送にも、別途運賃費用が発生いたします。案件(お客様)ごとに確認を取らせて
いただき、場合によっては受注を受けられない場合もございますのでご了承ください。

■ サンプル請求について ■

名入れ前の既製品サンプルのお取り寄せについては、費用がかかる場合がございます。別途お問い合わせください。

■ サイズ表記について ■

- ・カタログ掲載以外のサイズ、形なども承ります。
- ・カタログ内のサイズ表記については商品ごとに記載がない場合は、横×縦、直径×高さ、横×縦×高さ、巾(仕上巾)×長さのいずれかを表しています。

データ入稿とは

お客様が作成されているデータを入稿して頂く事です。
変更や微調整なく次の工程に移すことが出来るデータとなります。

■ 入稿データのご提出について ■

① 完全データにてご入稿ください

- ・貴店マークデータ(Adobeイラストレーターで作成されたもの)
- ・文字はすべてアウトライン化にてお願い致します。アウトラインがとられていないと、文字化けなど起こってしまいます。
- ・あわせて確認用のPDFファイルも必ずお送り頂きます様お願いします。
- ・イラストレーターのバージョンについては各商品頁をご確認ください。
- ・イラストレーターのデータは直接メールに添付すると破損する場合がありますので、フォルダに入れてZIP圧縮してお送りください。
- ・ファイル容量が10Mbまででしたら添付可能ですが、10Mbを超える場合はオンラインストレージサービスなどを利用して頂きお送りください。

② 配置画像について

- ・解像度…印刷を希望するサイズにおいて350dpi以上の解像度のものをご用意ください。
- ・カラーモード…CMYKもしくはグレースケール
- ・保存形式…psd、もしくはeps形式で保存してください。

③ 印刷範囲のテンプレートに関して

掲載製品のデータに関しましては基本完全データ入稿となりますが商品によって印刷範囲のテンプレートがございます。

テンプレートがある場合は弊社問い合わせ窓口までお声がけください。

- ・通常データ作成は有料となっております。
- ・貴店ロゴが印刷された印刷物・貴店ロゴを高画質でスキャンした画像(jpg)データ修正などに関しては、完全データにてお送りされた場合でも別途料金がかかります。
- ・現物商品をお送り頂く費用は、恐れ入りますがお客様負担にてお願い致します。

データ作成

不可。完全
データ支給
にて(テンプレ
ートあり)

▲ こちらのマーク

フルオーダーの場合は有償になります。

弊社デザイナーが他社との差別化や、お客様のイメージを形にしたオリジナル製品を作成いたします。

■ 保存について ■

入稿データに関しましては、返却を致しませんので、バックアップ・保存を必ずお取り下さい。

■ データ提出について ■

弊社問い合わせ窓口へメールにてお申し付けください。

印刷や書体について

- カタログ内、各ページに記載されている、『印刷使用色』を選んでください。
- デザインの使用色に相応しい、ご希望のカラー番号をご指定ください。
- 印刷の特性上、ご指定の色と実際の刷り上がりで色味が異なる場合がございます。
- 色の再現性は、印刷方法、媒体により異なります。
- 単色印刷の場合は、特色(DICなど)で指定してください。
- シルク印刷や箔押し印刷の場合は、アミ点やグラデーション、多色のデータは対応できません。
- 版代がかかるものもございます。
- 版には有効期限がありますので、商品によって異なりますので、ご確認ください。
- 本体色によっては色が出にくい場合があります。詳しくはお問い合わせください。
- 素材によって細かい文字がかすれてしまう場合がございます。
- ベース素材の材質や色により、印刷色の仕上がりが若干変わる場合がございます。
- 製品によって使用できない書体などがございます。予めご了承ください。

P.60 ユニフォームカラー

①② ポロシャツ



ミックスカラー



③ 綿Tシャツ



④ ブルゾン



規格品カタログのご案内



飲食店向け消耗品カタログのご案内

「飲食」に関わるシーンにおいて必要とされる消耗品や備品を、約200アイテムに厳選して一冊のカタログに収録しました。飲食店向けビジネスの一助としてお役立てください。取扱い品目:容器、イベント・テイクアウト、飲食消耗品・飾り、厨房内消耗品、厨房内備品、洗剤類・衛生用品、袋・シート・食品包装、梱包・結束・ラッピング、店舗備品・消耗品。詳しくは(株)スズカ未来 HP まで。

P.60 ④ブルゾン サイズ表

サイズ	XS	S	M	L (M)F	XL	2XL (M)XXL	3XL	4XL
モデル身長	159cm	165cm	170cm	175cm	179cm	185cm	190cm	195cm
コード	98	01	02	03	07	62	63	64
着丈	62	64	66	68	71	74	77	80
身巾	49	52	57	62	65	68	72	76
袖丈	75	78	82.5	87	91.5	96	97	98