

# パン包装

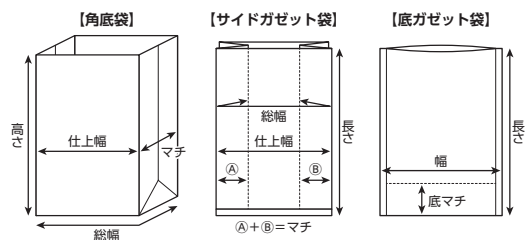

食パン袋	128~130
菓子パン袋	130~137
フランスパン袋	138~143
サンドウィッチケース	144~145
ピザケース	145
サンドウィッチ袋	146~153
ドッグスリーブ	154~156
クレープスリーブ	157
バーガー袋	158~159
フィルム・シート	160~165
耐油袋	166~171
平袋(紙袋)	172~173
亀甲袋	174~175
手提袋	176~177
紙トレイ	178
結束材	178
ラベル	178~179
ピック	180

《ガゼット袋の寸法表記に関する各部の名称》



# 食パン袋

## 食パン袋

食パン袋

●規格内容…総幅(仕上幅)×長さ ※外装:クラフト包装 ※100枚PE袋

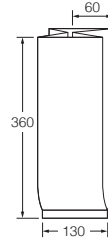
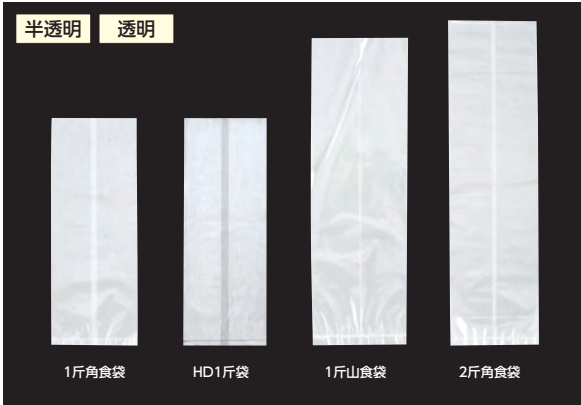

1斤角食袋・HD1斤袋

### 食パン袋

注文番号	商品名・規格	厚み	材質	ケース	最少出荷単位	備考
Y000863	1斤角食袋 250(130)×360mm	0.030mm	IPP	1,000枚	1袋(100枚入)	透明
Y000864	HD1斤袋 250(130)×360mm	0.025mm	HDPE	1,000枚	1袋(100枚入)	半透明
Y000865	1斤山食袋 250(125)×400mm	0.025mm	IPP	1,000枚	1袋(100枚入)	透明
Y000866	2斤角食袋 260(133)×480mm	0.030mm	IPP	1,000枚	1袋(100枚入)	透明

※[HD1斤袋]のみ半透明、その他は透明です。

## PP食パン袋

食パン袋

●規格内容…総幅(仕上幅)×長さ

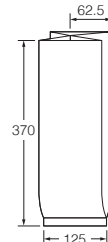

1斤用

### PP食パン袋

注文番号	商品名・規格	厚み	入数/袋	最少出荷単位	備考
Y014816	1斤用 250(125)×370mm	0.030mm	30枚	1袋(100枚入)	-
Y014818	1.5斤用 210(120)×420mm	0.030mm	20枚	1袋(100枚入)	-
Y014819	2斤用 300(150)×500mm	0.030mm	20枚	1袋(100枚入)	-
Y014820	3斤用 300(150)×600mm	0.030mm	20枚	1袋(100枚入)	-
Y014817	1斤用Eタイプ 250(125)×370mm	0.025mm	30枚	1袋(100枚入)	-

## イギリス食パン袋

食パン袋

●材質…IPP ●規格内容…幅×長さ(底マチ) ※外装:クラフト包装 ※100枚PE袋 ※口ずらし10mm

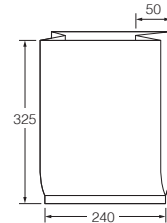
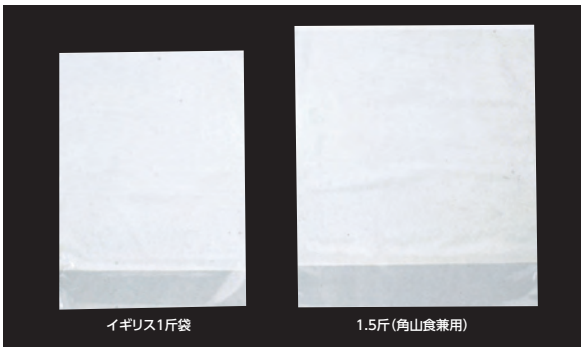

イギリス1斤袋

### イギリス食パン袋

注文番号	商品名・規格	厚み	ケース	最少出荷単位	備考
Y000867	イギリス1斤袋 240×325(50)mm	0.03mm	1,000枚	1袋(100枚入)	-
Y000868	1.5斤(角山食兼用) 310×350(60)mm	0.03mm	1,000枚	1袋(100枚入)	-

## 焼きたてパン1斤(紙袋) No.133

食パン袋

●材質…純白40g ●規格内容…仕上幅(マチ)×長さ+ペロ ※外装:クラフト包装 ※100枚PE袋

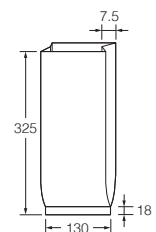

1斤紙袋

### 焼きたてパン1斤(紙袋) No.133

注文番号	規格	ケース	最少出荷単位	備考
Y000878	130(115)×325+18mm	1,000枚	1袋(100枚入)	-

パン包装

食パン袋

- 菓子パン袋
- フランスパン袋
- サンドウィッチケース
- ピザケース
- サンドウィッチ袋
- ドッグスリーブ
- クレープスリーブ
- バーガー袋
- フィルムシート
- 耐油袋
- 平袋(紙袋)
- 亀甲袋
- 手提袋
- 紙トレイ
- 結束材
- ラベル
- ピック

関連商品

手提袋



P176~177 →

エコバッグ



P177 →

## 無地半斤袋 (IPP) / 無地半斤袋 (HDPE)

●材質…IPP30μ ●規格内容…総幅(仕上幅)×長さ ※外装:クラフト包装 ※100枚PE袋

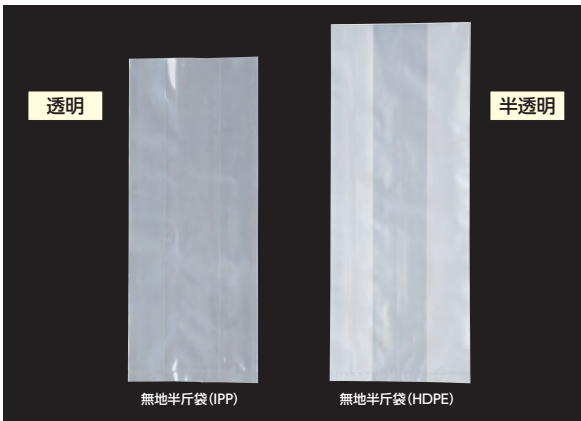

食パン袋

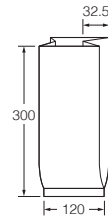

半斤袋 (IPP)

### 無地半斤袋 (IPP)

注文番号	規格	厚み	ケース	最少出荷単位	備考
Y013708	185(120)×300mm	0.03mm	1,000枚	1袋(100枚入)	透明

### 無地半斤袋 (HDPE)

注文番号	規格	厚み	ケース	最少出荷単位	備考
Y013742	200(125)×320mm	0.03mm	1,000枚	1袋(100枚入)	半透明

## ヨーロピアン1斤袋 / ヨーロピアン1斤袋(白)IP

●材質…HDPE ●規格内容…総幅(仕上幅)×長さ ※外装:クラフト包装 ※100枚PE袋

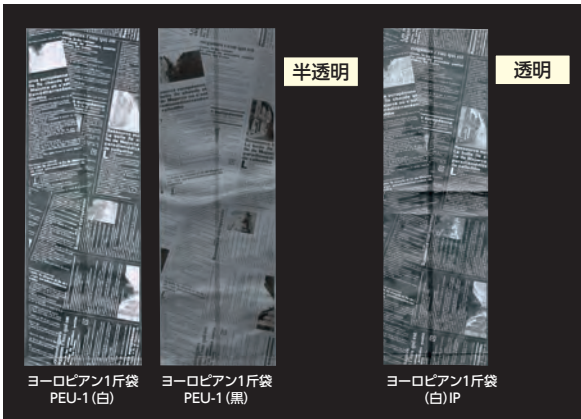

食パン袋

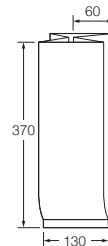

ヨーロピアン1斤用

### ヨーロピアン1斤袋

注文番号	商品名・規格	厚み	ケース	最少出荷単位	備考
Y000875	PEU-1 (白) 250(130)×370mm	0.03mm	1,000枚	1袋(100枚入)	半透明
Y000876	PEU-1 (黒) 250(130)×370mm	0.03mm	1,000枚	1袋(100枚入)	半透明

### ヨーロピアン1斤袋(白)IP

注文番号	規格	厚み	ケース	最少出荷単位	備考
Y000877	250(130)×370mm	0.03mm	1,000枚	1袋(100枚入)	透明 片面印刷

※印刷は片面のみです。

## ヨーロピアン半斤袋

●材質…HDPE ●規格内容…総幅(仕上幅)×長さ ※外装:クラフト包装 ※100枚PE袋 320mm印刷白黒あり、370mmは白印刷のみ。

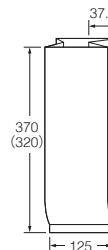
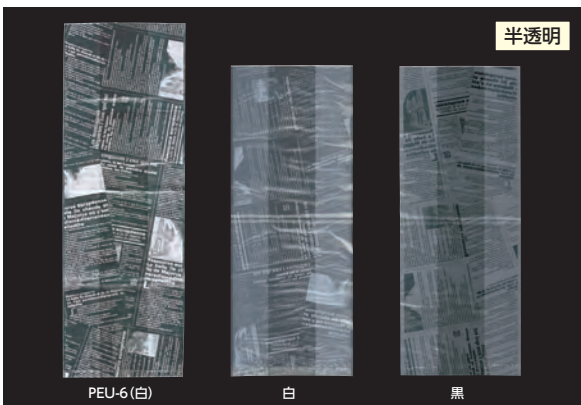

ヨーロピアン半斤袋

### ヨーロピアン半斤袋

注文番号	商品名・規格	厚み	ケース	最少出荷単位	備考
Y000872	PEU-6 (白) 200(125)×370mm	0.03mm	1,000枚	1袋(100枚入)	片面印刷
Y000873	白 200(125)×320mm	0.03mm	1,000枚	1袋(100枚入)	片面印刷
Y000874	黒 200(125)×320mm	0.03mm	1,000枚	1袋(100枚入)	片面印刷

※印刷は片面のみです。

## 1本食袋

●規格内容…総幅(仕上幅)×長さ ※外装:クラフト包装 ※100枚PE袋

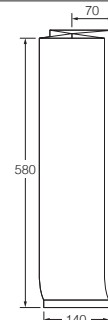
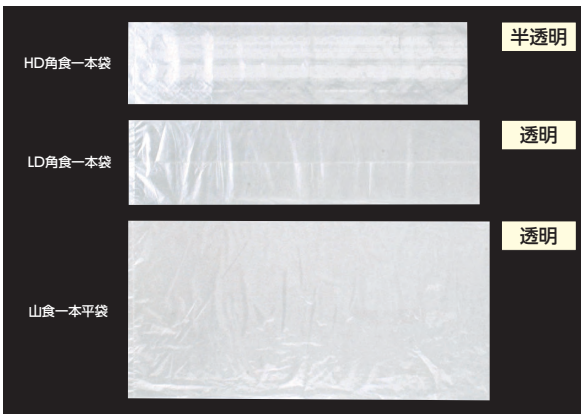

HD角食1本袋

### 1本食袋

注文番号	商品名・規格	厚み	材質	ケース	最少出荷単位	備考
Y000869	HD角食一本袋 280(140)×580mm	0.015mm	HDPE	2,000枚	1袋(100枚入)	半透明
Y000870	LD角食一本袋 280(140)×600mm	0.030mm	LDPE	1,000枚	1袋(100枚入)	透明
Y000871	山食一本平袋 300×620mm	0.028mm	LDPE	1,000枚	1袋(100枚入)	透明

※「HD角食一本袋」のみ半透明、その他は透明です。

パン包装

食パン袋

- 菓子パン袋
- フランスパン袋
- サンドウィッチケース
- ピザケース
- サンドウィッチ袋
- ドッグスリーブ
- クレープスリーブ
- バーガー袋
- フィルムシート

耐油袋

- 平袋(紙袋)
- 亀甲袋
- 手提袋
- 紙トレー
- 結束材
- ラベル
- ピック

関連商品

ビニタイ



P178 →

エースラベル



P178~179 →

## PPラウンド食パン袋 食パン袋

●材質…IPP ●規格内容…幅×長さ



### PPラウンド食パン袋

注文番号	商品名・規格	厚み	入数/袋	最少出荷単位	備考
Y014823	S 180×320mm	0.025mm	60枚	1袋(100枚入)	-
Y014824	L 180×470mm	0.025mm	40枚	1袋(100枚入)	-

パン包装

- 食パン袋
- 菓子パン袋
- フランスパン袋
- サンドウィッチケース
- ピザケース
- サンドウィッチ袋
- ドッグスリーブ
- クレープスリーブ
- バーガー袋
- フィルムシート
- 耐油袋
- 平袋(紙袋)
- 亀甲袋
- 手提袋
- 紙トレー
- 結束材
- ラベル
- ピック

## 菓子パン袋



透明 菓子パン袋

### IP菓子パン袋

注文番号	商品名・規格	厚み	ケース	最少出荷単位	備考
Y000884	100×250mm	0.025mm	1,000枚	1袋(100枚入)	-
Y000885	100×400mm	0.025mm	1,000枚	1袋(100枚入)	-
Y000886	130×270mm	0.025mm	1,000枚	1袋(100枚入)	-
Y000887	130×300mm	0.020mm	1,000枚	1袋(100枚入)	-
Y000888	150×180mm	0.025mm	1,000枚	1袋(100枚入)	-
Y000889	150×250mm	0.025mm	1,000枚	1袋(100枚入)	-
Y000890	165×190mm	0.025mm	1,000枚	1袋(100枚入)	-
Y000891	175×270mm	0.025mm	1,000枚	1袋(100枚入)	-
Y000892	180×210mm	0.025mm	1,000枚	1袋(100枚入)	-
Y000893	180×250mm	0.025mm	1,000枚	1袋(100枚入)	-
Y000894	200×300mm	0.025mm	1,000枚	1袋(100枚入)	-

●材質…IPP ●規格内容…幅×長さ  
※外装:クラフト包装 ※100枚PE袋

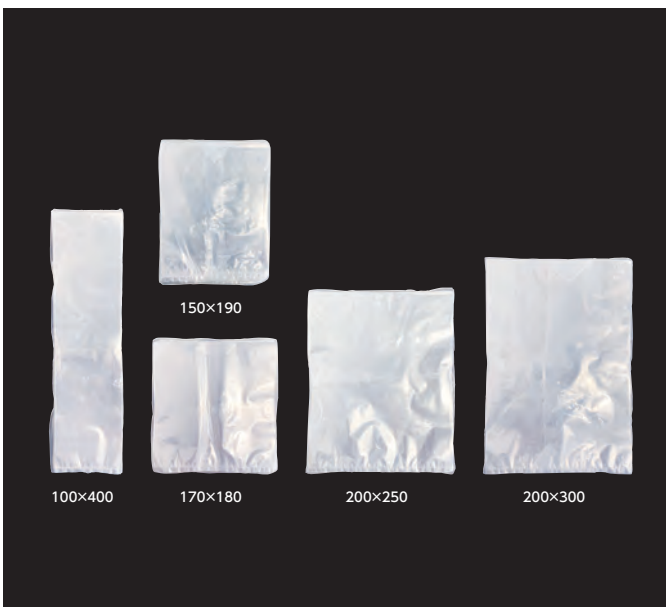

透明 菓子パン袋

### PP無地袋

注文番号	規格	厚み	ケース	最少出荷単位	備考
Y015166	100×400mm	0.023mm	—	1袋(1,000枚入)	-
Y015165	150×190mm	0.023mm	—	1袋(1,000枚入)	-
Y015161	170×180mm	0.023mm	—	1袋(1,000枚入)	-
Y015162	200×250mm	0.023mm	—	1袋(1,000枚入)	-
Y015167	200×300mm	0.023mm	—	1袋(1,000枚入)	-

●材質…IPP ●規格内容…幅×長さ



### PP菓子パン袋

注文番号	商品名・規格	厚み	入数/袋	最少出荷単位	備考
Y014821	1個用 S W150×H180mm	0.020mm	120枚	1袋(100枚入)	-
Y014822	1個用 L W180×H200mm	0.020mm	100枚	1袋(100枚入)	-

●材質…IPP ●規格内容…幅×長さ



### 特製あんぱん

注文番号	規格	厚み	ケース	最少出荷単位	備考
Y015159	160×180mm	0.023mm	-	1袋(1,000枚入)	-

●材質…IPP ●規格内容…幅×長さ

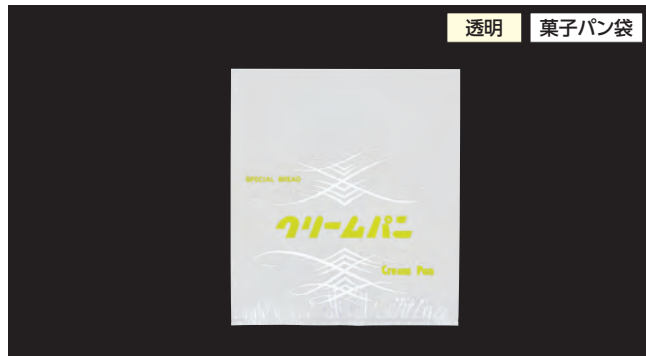

### クリームパン 角

注文番号	規格	厚み	ケース	最少出荷単位	備考
Y015160	160×180mm	0.023mm	-	1袋(1,000枚入)	-

●材質…IPP ●規格内容…幅×長さ



### レトロ調菓子パン袋

注文番号	商品名・規格	材質	厚み	ケース	最少出荷単位	備考
Y001215	ピーナツロール 110×280mm	IPP	0.025mm	1,000枚	1袋(100枚入)	-
Y001216	カレーパン 140×200mm	IPP	0.025mm	1,000枚	1袋(100枚入)	-
Y001217	クリームパン 150×170mm	IPP	0.025mm	1,000枚	1袋(100枚入)	-
Y001218	つぶあん 150×170mm	IPP	0.025mm	1,000枚	1袋(100枚入)	-
Y001219	クリームパン② 150×170mm	IPP	0.025mm	1,000枚	1袋(100枚入)	-
Y001220	イギリスバス 250×345(55)mm	CPP	0.030mm	1,000枚	1袋(100枚入)	-
Y001221	ゴールデンブレッド 250×305(55)mm	CPP	0.030mm	1,000枚	1袋(100枚入)	-

●材質…IPP ●規格内容…幅×長さ [イギリスバス・ゴールデンブレッド]幅×長さ(底マチ)  
※外装クラフト包装 ※100枚PE袋

注文番号	商品名・規格	材質	厚み	ケース	最少出荷単位	備考
Y001222	ロングパン 85×390mm	IPP	0.025mm	1,000枚	1袋(100枚入)	-
Y001223	ジャムパン 150×170mm	IPP	0.025mm	1,000枚	1袋(100枚入)	-
Y001224	コルネ 130×190mm	IPP	0.025mm	1,000枚	1袋(100枚入)	-
Y001225	カレーパン② 110×210mm	IPP	0.025mm	1,000枚	1袋(100枚入)	-
Y001226	あんぱん 150×180mm	IPP	0.025mm	1,000枚	1袋(100枚入)	-
Y001227	メロンパン 150×180mm	IPP	0.025mm	1,000枚	1袋(100枚入)	-
Y001228	白アン 150×180mm	IPP	0.025mm	1,000枚	1袋(100枚入)	-

- パン包装
- 食パン袋
  - 菓子パン袋
  - フランスパン袋
  - サンドウィッチケース
  - ピザケース
  - サンドウィッチ袋
  - ドッグスリーブ
  - クレープスリーブ
  - バーガー袋
  - フィルムシート
  - 耐油袋
  - 平袋(紙袋)
  - 亀甲袋
  - 手提袋
  - 紙トレイ
  - 結束材
  - ラベル
  - ピック

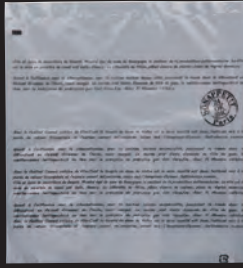

黒

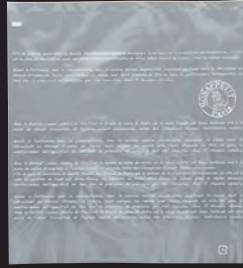

白



グリーン

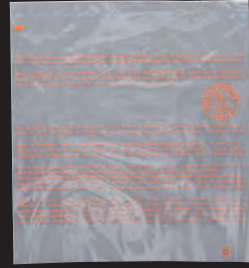

オレンジ

- 食パン袋
- 菓子パン袋
- フランスパン袋
- サンドウィッチケース
- ピザケース
- サンドウィッチ袋
- ドッグスリーブ
- クレープスリーブ
- バーガー袋
- フィルムシート
- 耐油袋
- 平袋(紙袋)
- 電甲袋
- 手提袋
- 紙トレイ
- 結束材
- ラベル
- ピック



### ボナパティPPサンド袋

注文番号	商品名・規格	厚み	ケース	最少出荷単位	備考
Y013715	黒 180×200mm	0.03mm	1,000枚	1袋(100枚入)	-
Y013750	白 180×200mm	0.03mm	1,000枚	1袋(100枚入)	-

●材質…IPP30μ ●規格内容…幅×長さ  
※外装:クラフト包装 ※100枚PE袋

注文番号	商品名・規格	厚み	ケース	最少出荷単位	備考
Y013716	グリーン 180×200mm	0.03mm	1,000枚	1袋(100枚入)	-
Y013717	オレンジ 180×200mm	0.03mm	1,000枚	1袋(100枚入)	-

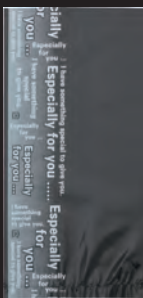

A(白)

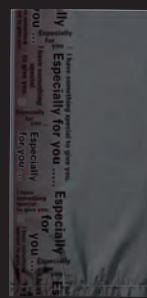

A(茶)



B(白)

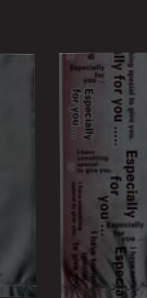

B(茶)



C(白)



C(茶)

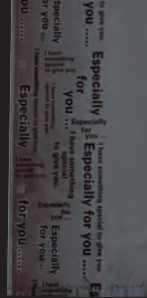

C(茶)

### For you 小袋 IP

注文番号	商品名・規格	厚み	ケース	最少出荷単位	備考
Y000920	A(白) 120×250mm	0.025mm	1,000枚	1袋(100枚入)	-
Y000921	A(茶) 120×250mm	0.025mm	1,000枚	1袋(100枚入)	-
Y000922	B(白) 150×200mm	0.025mm	1,000枚	1袋(100枚入)	-
Y000923	B(茶) 150×200mm	0.025mm	1,000枚	1袋(100枚入)	-
Y000924	C(白) 200×280mm	0.025mm	1,000枚	1袋(100枚入)	-
Y000925	C(茶) 200×280mm	0.025mm	1,000枚	1袋(100枚入)	-

●材質…iPP ●規格内容…幅×長さ  
※外装:クラフト包装 ※100枚PE袋



透明 菓子パン袋

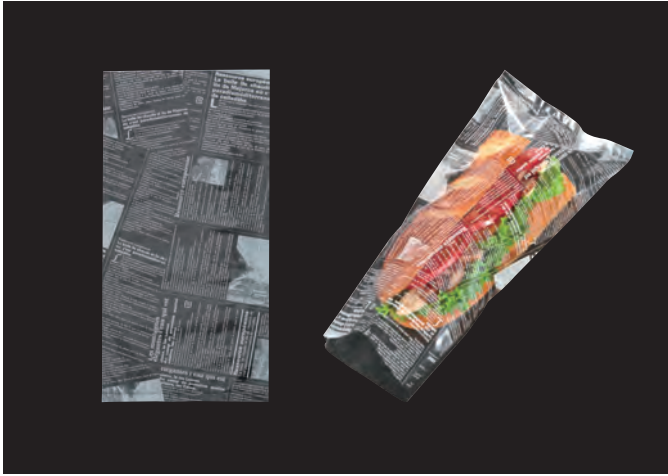

### ヨーロピアン小袋 A

※印刷は片面のみです。

注文番号	規格	厚み	ケース	最少出荷単位	備考
Y000926	150×300mm	0.025mm	1,000枚	1袋(100枚入)	-

●材質…IPP ●規格内容…幅×長さ  
※外袋:クラフト包装 ※100枚PE袋

透明 菓子パン袋

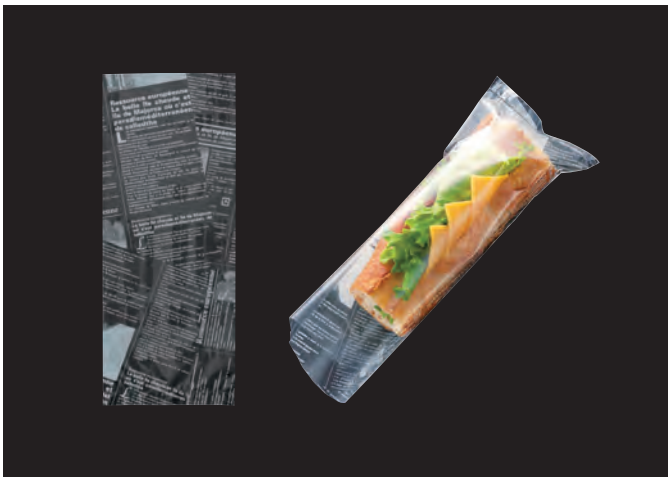

### ヨーロピアン小袋 B

※印刷は片面のみです。

注文番号	規格	厚み	ケース	最少出荷単位	備考
Y000927	100×250mm	0.025mm	1,000枚	1袋(100枚入)	-

●材質…IPP ●規格内容…幅×長さ  
※外袋:クラフト包装 ※100枚PE袋

透明(片面印刷) 菓子パン袋



※イメージは両面PPコート台紙使用

### ヨーロピアン小袋 2色

※印刷は片面のみです。

注文番号	規格	厚み	ケース	最少出荷単位	備考
Y000928	150×280mm	0.03mm	1,000枚	1袋(100枚入)	-

●材質…IPP ●規格内容…幅×長さ  
※外袋:クラフト包装 ※100枚PE袋

台紙

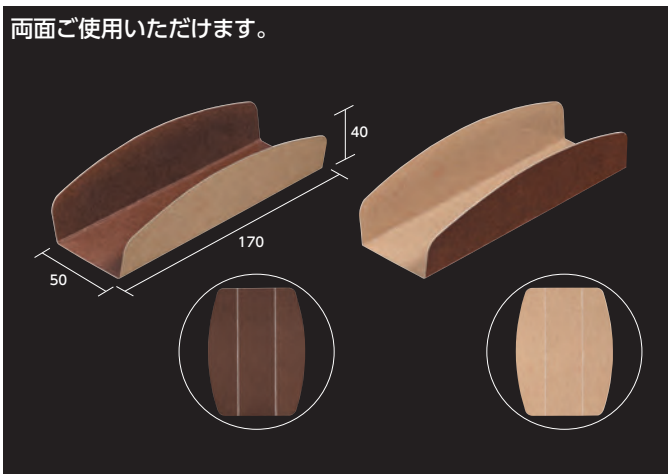

### 両面PPコート台紙

注文番号	規格	ケース	最少出荷単位	備考
Y001214	50×170×40mm	1,000枚	1袋(100枚入)	-

●規格内容…幅×奥行×高さ  
※外袋:クラフト包装 ※100枚PE袋

備考欄のカラーマークは亀山SSセンターからの出荷対応になります。 ■ …ケース・バラ出荷対応 ■ …ケース出荷のみ対応 ■ …バラ出荷のみ対応  
※ケース出荷のマークがないものはメーカーからの直送になります。

- パン包装
- 食パン袋
  - 菓子パン袋
  - フランスパン袋
  - サンドウィッチケース
  - ピザケース
  - サンドウィッチ袋
  - ドッグスリーブ
  - クレープスリーブ
  - バーガー袋
  - フィルムシート
  - 耐油袋
  - 平袋(紙袋)
  - 亀甲袋
  - 手提袋
  - 紙トレー
  - 結束材
  - ラベル
  - ピック

- 関連商品
- リボン・ヒモ
  - P278~280 →
  - フィルムシート  
くるるんラップ
  - P161 →

パン包装

- 食パン袋
- 菓子パン袋
- フランスパン袋
- サンドウィッチケース
- ピザケース
- サンドウィッチ袋
- ドッグスリーブ
- クレープスリーブ
- パーガー袋
- フィルムシート
- 耐油袋
- 平袋(紙袋)
- 亀甲袋
- 手提袋
- 紙トレイ
- 結束材
- ラベル
- ピック

関連商品

ピニタイ



P178 →

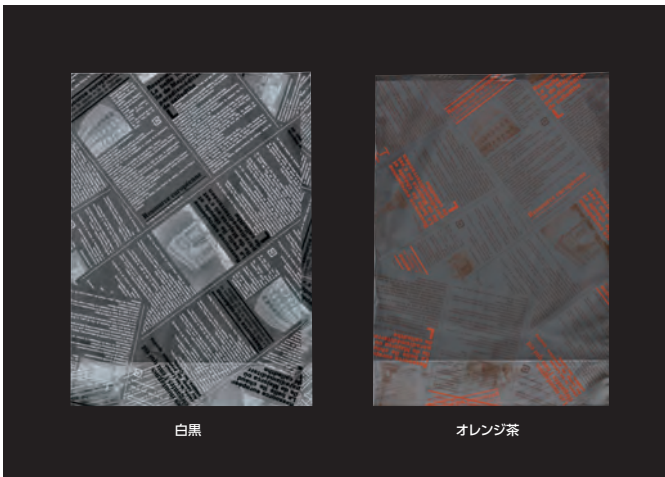

白黒

オレンジ茶



透明 菓子パン袋

ヨーロピアンIP底マチ袋

注文番号	商品名・規格	厚み	ケース	最少出荷単位	備考
Y000929	白黒 190×265(35)mm	0.03mm	1,000枚	1袋(100枚入)	-
Y000930	オレンジ茶 190×265(35)mm	0.03mm	1,000枚	1袋(100枚入)	-

●材質…IPP ●規格内容…総幅(仕上幅)×長さ  
※外装:クラフト包装 ※100枚PE袋



透明 菓子パン袋

レシピ柄LOOK

注文番号	規格	厚み	ケース	最少出荷単位	備考
Y000931	200(130)×360mm	0.03mm	1,000枚	1袋(100枚入)	-

●材質…IPP ●規格内容…総幅(仕上幅)×長さ  
※外装:クラフト包装 ※100枚PE袋

透明 菓子パン袋

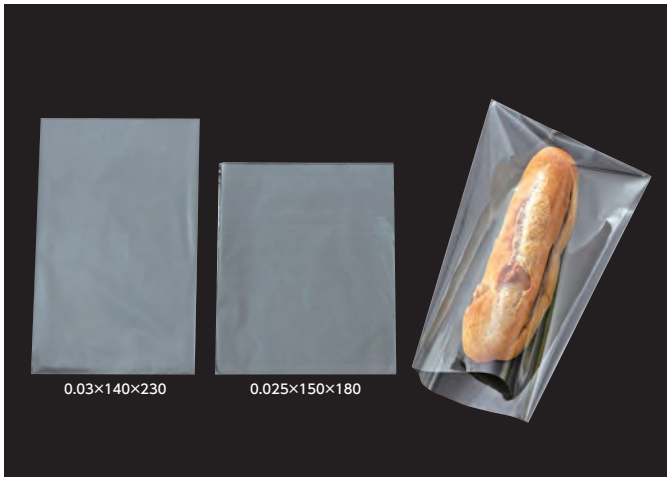

### OP小袋

注文番号	商品名・規格	厚み	ケース	最少出荷単位	備考
Y000896	140×230mm	0.030mm	1,000枚	1袋(100枚入)	-
Y000895	150×180mm	0.025mm	1,000枚	1袋(100枚入)	-
Y000897	180×210mm	0.025mm	1,000枚	1袋(100枚入)	-
Y000898	200×240mm	0.025mm	1,000枚	1袋(100枚入)	-

●材質…OPP ●規格内容…幅×長さ  
※外袋:クラフト包装 ※100枚PE袋

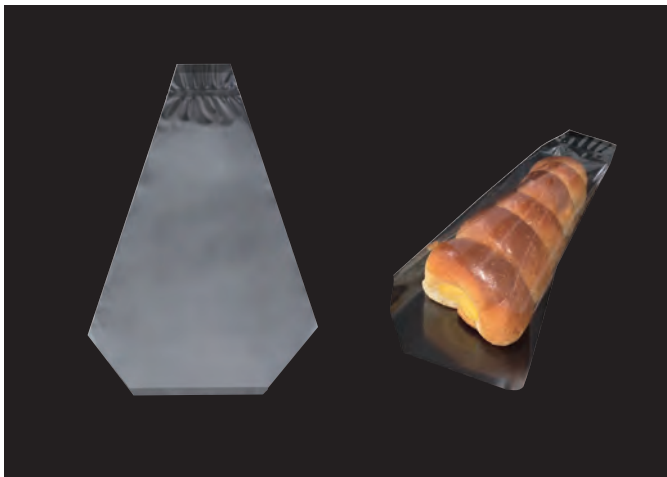

透明 菓子パン袋

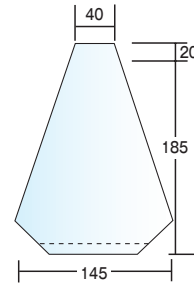

### コルネ用三角袋

注文番号	規格	厚み	ケース	最少出荷単位	備考
Y000899	145×205(20)mm	0.025mm	1,000枚	1袋(200枚入)	-

●材質…OPP ●規格内容…幅×全長(シール部長さ)  
※外袋:クラフト包装 ※200枚PE袋

透明 菓子パン袋

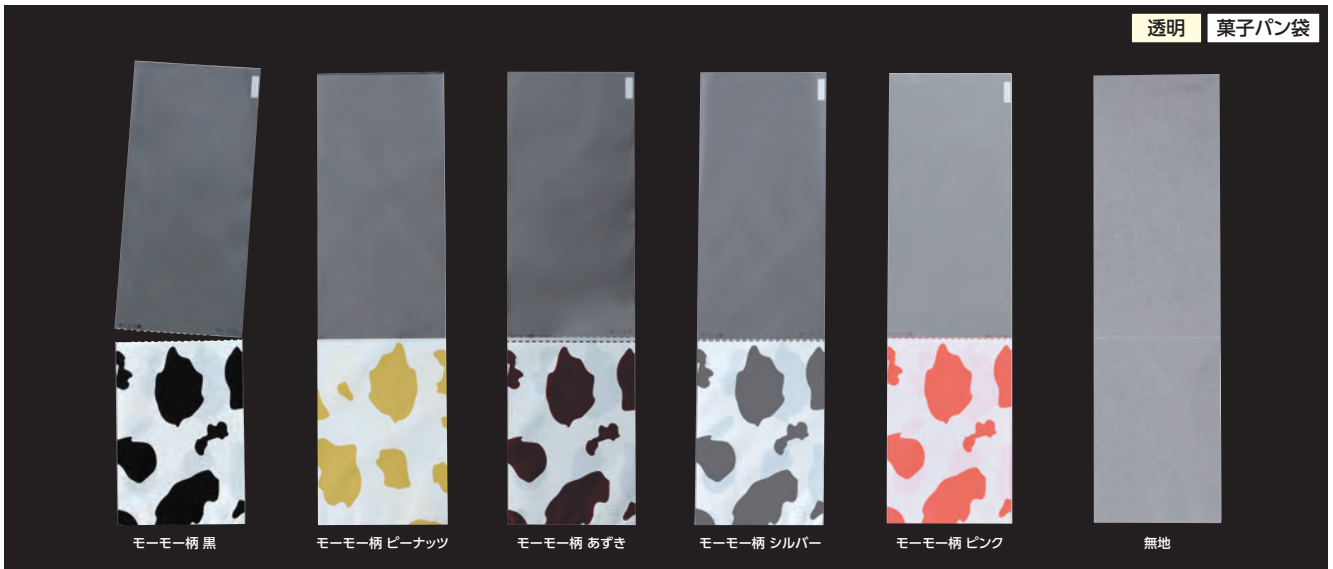

モーモー柄 黒

モーモー柄 ピーナッツ

モーモー柄 あずき

モーモー柄 シルバー

モーモー柄 ピンク

無地

ミルクフランス、  
ピーナッツフランス等に最適!!

### ミシン目付OP袋

注文番号	商品名・規格	厚み	ケース	最少出荷単位	備考
Y000937	モーモー柄 黒 90×320mm	0.03mm	1,000枚	1袋(100枚入)	-
Y000938	モーモー柄 ピーナッツ 90×320mm	0.03mm	1,000枚	1袋(100枚入)	-
Y000939	モーモー柄 あずき 90×320mm	0.03mm	1,000枚	1袋(100枚入)	-
Y000940	モーモー柄 シルバー 90×320mm	0.03mm	1,000枚	1袋(100枚入)	-
Y013746	モーモー柄 ピンク 90×320mm	0.03mm	1,000枚	1袋(100枚入)	-
Y013741	無地 90×320mm	0.03mm	1,000枚	1袋(100枚入)	-

●材質…OPP ●規格内容…幅×長さ ※下から130mmの位置にミシン目有り  
※外袋:クラフト包装 ※100枚PE袋



袋にミシン目が付いておりますので切離しができ、手を汚さず食べられます。

備考欄のカラーマークは亀山SSセンターからの出荷対応になります。 ■ …ケース・バラ出荷対応 ■ …ケース出荷のみ対応 ■ …バラ出荷のみ対応  
※ケース出荷のマークがないものはメーカーからの直送になります。

パン包装

食パン袋

菓子パン袋

フランスパン袋

サンドウィッチケース

ピザケース

サンドウィッチ袋

ドッグスリーブ

クレープスリーブ

バーガー袋

フィルムシート

耐油袋

平袋(紙袋)

亀甲袋

手提袋

紙トレー

結束材

ラベル

ピック

食パン袋

菓子パン袋

- フランスパン袋
- サンドウィッチケース
- ピザケース
- サンドウィッチ袋
- ドッグスリーブ
- クレープスリーブ
- バーガー袋
- フィルムシート

耐油袋

平袋(紙袋)

電甲袋

手提袋

紙トレイ

結束材

ラベル

ピック

関連商品

シーラー



PO54~056 →



透明 菓子パン袋

### パリス柄OP袋

注文番号	規格	厚み	ケース	最少出荷単位	備考
Y000932	160×180mm	0.025mm	1,000枚	1袋(100枚入)	-

●材質…OPP ●規格内容…幅×長さ  
※外装:クラフト包装 ※100枚PE袋



透明 菓子パン袋

### キッチン雑貨柄OPP袋

注文番号	規格	厚み	ケース	最少出荷単位	備考
Y013744	230×320mm	0.03mm	1,000枚	1袋(100枚入)	-

●材質…OPP30μ ●規格内容…幅×長さ  
※外装:クラフト包装 ※100枚PE袋



透明 菓子パン袋

クッキーなどの詰め合わせに。

### OPガゼット袋

※OP単体のためバリア性はありません。

注文番号	規格	厚み	ケース	最少出荷単位	備考
Y000933	180(95)×280mm 合掌貼	0.03mm	1,000枚	1袋(100枚入)	-

●材質…OPP ●規格内容…総幅(仕上幅)×長さ  
※外装:クラフト包装 ※100枚PE袋

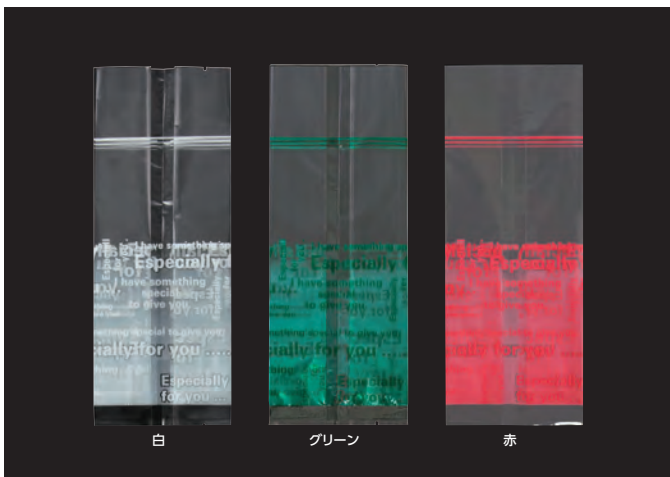

白

グリーン

赤



透明 菓子パン袋

ラスクや焼き菓子等の詰め合わせに。

### For you OPガゼット袋

注文番号	商品名・規格	厚み	ケース	最少出荷単位	備考
Y000934	白 180(95)×250mm	0.04mm	500枚	1袋(100枚入)	-

Y000935	グリーン 180(95)×250mm	0.04mm	500枚	1袋(100枚入)	-
---------	-----------------------	--------	------	-----------	---

Y013709	赤 180(95)×250mm	0.04mm	500枚	1袋(100枚入)	-
---------	--------------------	--------	------	-----------	---

●材質…OPP ●規格内容…総幅(仕上幅)×長さ  
※外装:500枚PE袋 ※100枚PE袋



透明 菓子パン袋

### スタンドパック

注文番号	規格	厚み	ケース	最少出荷単位	備考
Y000936	130×190(38)mm	0.07mm	1,000枚	1袋(100枚入)	-

●材質…OPP30μ//CPP40μ ●規格内容…幅×長さ(底マチ)  
※外装:クラフト包装 ※100枚PE袋

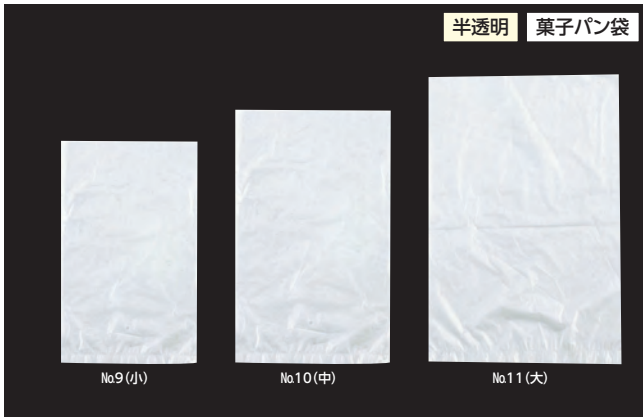

うす袋

注文番号	商品名・規格	厚み	ケース	最少出荷単位	備考
Y000879	No.9 (小) 150×250mm	0.01mm	10,000枚	1包(1,000枚入)	-
Y000880	No.10 (中) 180×270mm	0.01mm	12,000枚	1包(1,000枚入)	-
Y000881	No.11 (大) 200×300mm	0.01mm	10,000枚	1包(1,000枚入)	-

●材質…HDPE ●規格内容…幅×長さ  
※外装:段ケース ※1,000枚クラフト包装



NT袋

注文番号	商品名・規格	厚み	ケース	最少出荷単位	備考
Y000882	中 220×180mm	0.015mm	16,000枚	1包(1,000枚入)	-
Y000883	大 250×270mm	0.020mm	8,000枚	1包(1,000枚入)	-

●材質…HDPE ●規格内容…幅×長さ  
※外装:段ケース ※1,000枚クラフト包装

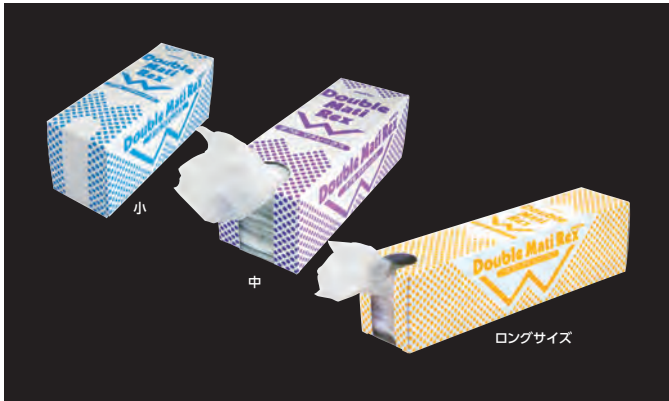

半透明 菓子パン袋

レジ用パン袋の革命! ダブルのマチで簡単に口が開きます。  
スリムなパッケージなのでレジスペースが広く使えます。

ダブルマチレックス

※こちらの商品は在庫が無くなり次第パッケージが変更となります。

注文番号	商品名・規格	厚み	ケース	最少出荷単位	備考
Y015169	小 75(35)×230mm	0.010mm	-	1箱(1,000枚入)	-
Y015170	中 95(45)×260mm	0.010mm	-	1箱(1,000枚入)	-
Y015168	ロングサイズ 75(25)×350mm	0.010mm	-	1箱(1,000枚入)	-

●材質…HDPE ●規格内容…仕上幅(マチ)×長さ

LDPE(低密度ポリエチレン)袋は、他材質(OP・PP)などに比べて冷凍用保存にすぐれています。

透明 菓子パン袋

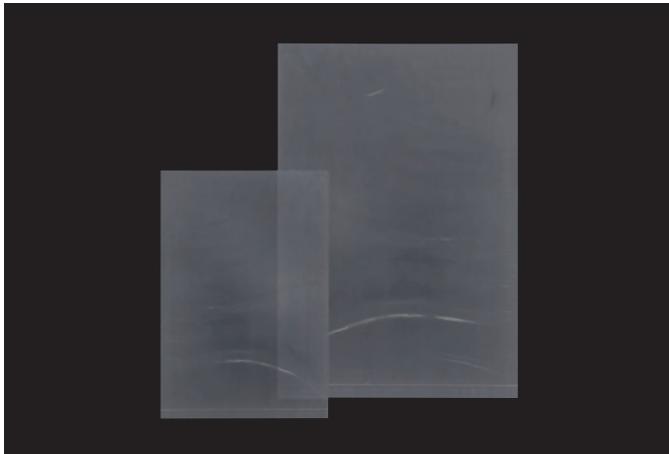

無地規格袋 PE袋

注文番号	商品名・規格	厚み	ケース	最少出荷単位	備考
Y000900	No.7 120×230mm	0.03mm	1,000枚	1袋(100枚入)	-
Y000901	No.8 130×250mm	0.03mm	1,000枚	1袋(100枚入)	-
Y000902	No.9 150×250mm	0.03mm	1,000枚	1袋(100枚入)	-
Y000903	No.10 175×270mm	0.03mm	1,000枚	1袋(100枚入)	-
Y000904	No.11 200×300mm	0.03mm	1,000枚	1袋(100枚入)	-
Y000905	No.12 230×340mm	0.03mm	1,000枚	1袋(100枚入)	-
Y000906	No.13 260×380mm	0.03mm	1,000枚	1袋(100枚入)	-
Y000907	No.14 280×410mm	0.03mm	1,000枚	1袋(100枚入)	-
Y000908	No.15 300×450mm	0.03mm	1,000枚	1袋(100枚入)	-
Y000909	No.16 330×480mm	0.03mm	500枚	1袋(100枚入)	-
Y000910	No.17 350×500mm	0.03mm	500枚	1袋(100枚入)	-
Y000911	No.19 400×550mm	0.03mm	500枚	1袋(100枚入)	-
Y000912	No.20 450×600mm	0.03mm	500枚	1袋(100枚入)	-

●材質…LDPE ●規格内容…幅×長さ  
※外装:クラフト包装 ※100枚PE袋

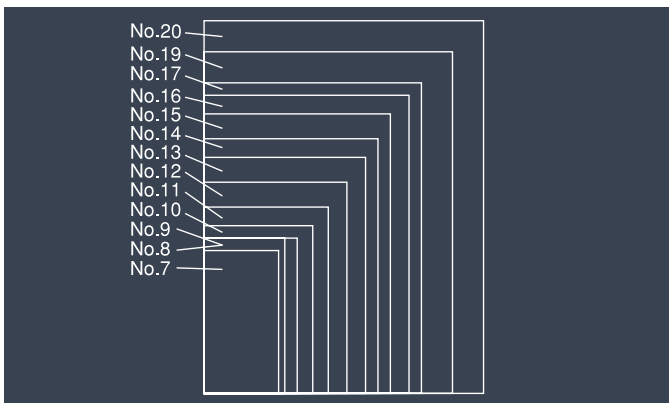

備考欄のカラーマークは亀山SSセンターからの出荷対応になります。 ●…ケース・バラ出荷対応 ▲…ケース出荷のみ対応 ■…バラ出荷のみ対応  
※ケース出荷のマークがないものはメーカーからの直送になります。

- パン包装
- 菓子パン袋
  - フランスパン袋
  - サンドウィッチケース
  - ピザケース
  - サンドウィッチ袋
  - ドッグスリーブ
  - クレープスリーブ
  - バーガー袋
  - フィルムシート
  - 耐油袋
  - 平袋(紙袋)
  - 亀甲袋
  - 手提袋
  - 紙トレー
  - 結束材
  - ラベル
  - ピック

- 関連商品
- ビニタイ
  - P178 →
  - ラッピングシール
  - Especially for you
  - P273 →

# フランスパン袋

## パン包装

- 食パン袋
- 菓子パン袋
- フランスパン袋
- サンドウィッチケース
- ピザケース
- サンドウィッチ袋
- ドッグスリーブ
- クレープスリーブ
- バーガー袋
- フィルムシート
- 耐油袋
- 平袋(紙袋)
- 亀甲袋
- 手提袋
- 紙トレイ
- 結束材
- ラベル
- ピック

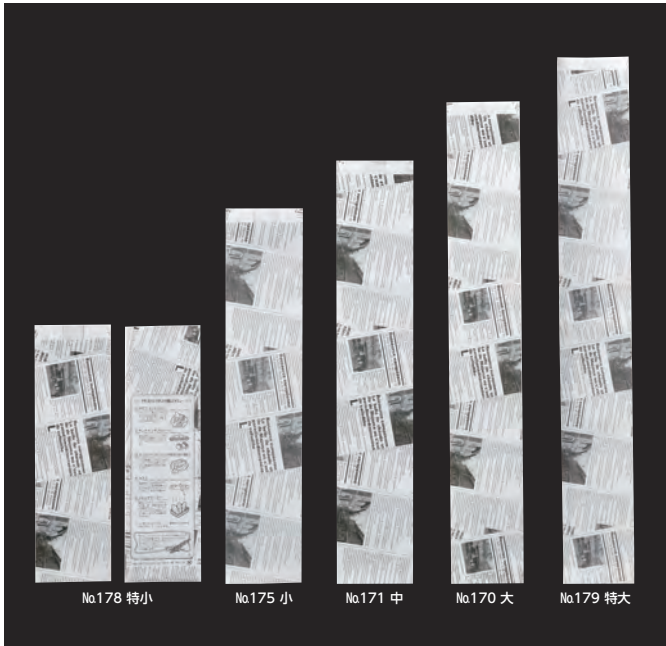

### フランスパン紙袋 ヨーロピアン柄 (白)

注文番号	商品名・規格	ケース	最少出荷単位	備考
Y001061	No.178 特小 100(70)×325+18mm	1,000枚	1袋(50枚入)	-
Y001060	No.175 小 100(70)×475+18mm	1,000枚	1袋(50枚入)	-
Y001059	No.171 中 100(70)×545+18mm	1,000枚	1袋(50枚入)	-
Y001058	No.170 大 100(70)×655+18mm	1,000枚	1袋(50枚入)	-
Y001057	No.179 特大 100(70)×725+18mm	1,000枚	1袋(50枚入)	-

●材質…紙60g ●規格内容…仕上幅(マチ)×長さ+ベロ  
※外装:クラフト包装 ※50枚PE袋

裏面…Aパターン(P.142参照)

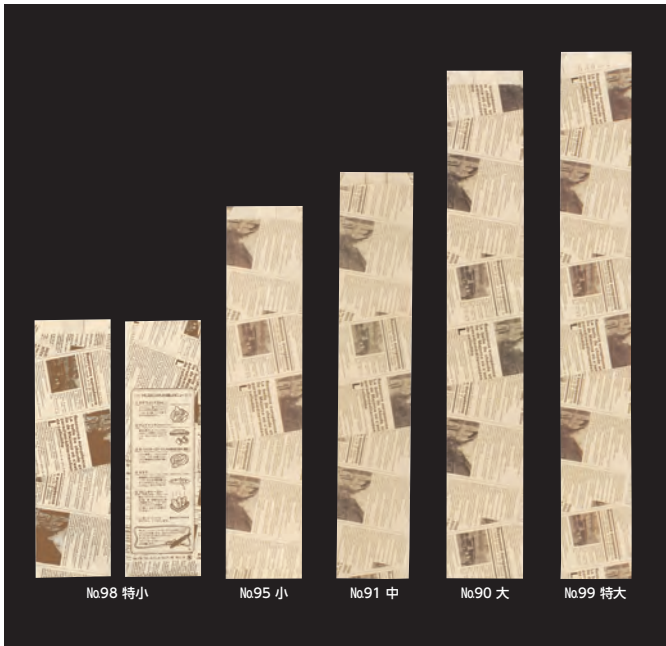

### フランスパン紙袋 ヨーロピアン柄 (茶)

注文番号	商品名・規格	ケース	最少出荷単位	備考
Y001066	No.98 特小 100(70)×325+18mm	1,000枚	1袋(50枚入)	-
Y001065	No.95 小 100(70)×475+18mm	1,000枚	1袋(50枚入)	-
Y001064	No.91 中 100(70)×545+18mm	1,000枚	1袋(50枚入)	-
Y001063	No.90 大 100(70)×655+18mm	1,000枚	1袋(50枚入)	-
Y001062	No.99 特大 100(70)×725+18mm	1,000枚	1袋(50枚入)	-

●材質…未晒60g ●規格内容…仕上幅(マチ)×長さ+ベロ  
※外装:クラフト包装 ※50枚PE袋

裏面…Aパターン(P.142参照)

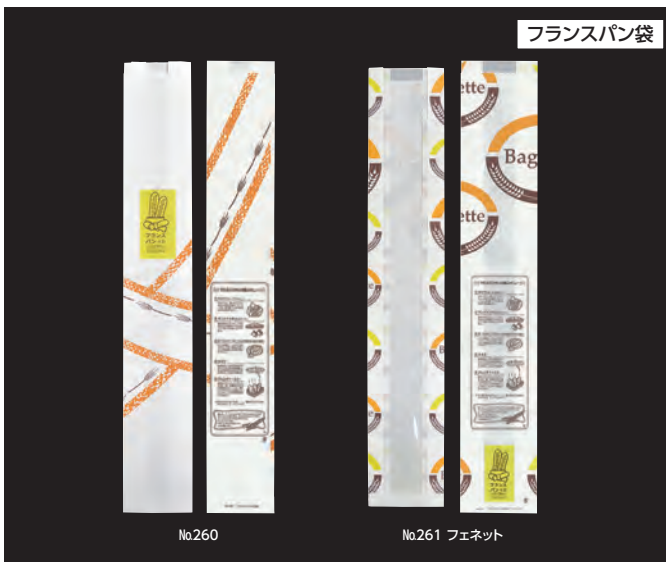

**11月28日は  
フランスパンの日です。**

たくさんの人においしいフランスパンを食べてもらいたい。そんな職人の想いから11月28日を「いいフランスパン」と読み、「フランスパンの日」として正式に記念日認定されています。

### フランスパンの日袋

注文番号	商品名・規格	ケース	最少出荷単位	備考
Y013731	No.260 100(70)×655+18mm	1,000枚	1袋(50枚入)	-
Y013732	No.261 フェネット 115(70)×655+18mm	1,000枚	1袋(50枚入)	-

●材質…紙60g ●規格内容…仕上幅(マチ)×長さ+ベロ  
※外装:クラフト包装 ※50枚PE袋

裏面…Aパターン(P.142参照)

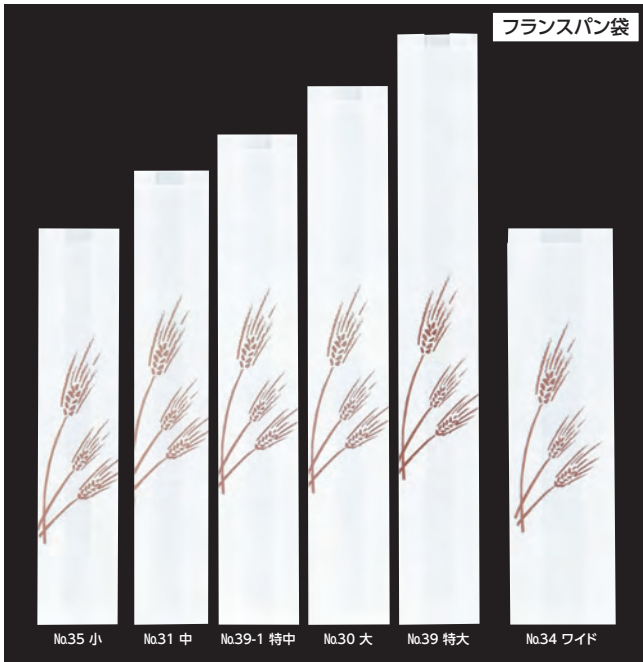

### フランスパン紙袋 麦の穂(白)

注文番号	商品名・規格	ケース	最少出荷単位	備考
Y001072	No.35 小 100(70)×475+18mm	1,000枚	1袋(50枚入)	-
Y001071	No.31 中 100(70)×545+18mm	1,000枚	1袋(50枚入)	-
Y001070	No.39-1 特中 100(70)×625+18mm	1,000枚	1袋(50枚入)	-
Y001069	No.30 大 100(70)×655+18mm	1,000枚	1袋(50枚入)	-
Y001068	No.39 特大 100(70)×725+18mm	1,000枚	1袋(50枚入)	-
Y001067	No.34 ワイド 130(80)×475+18mm	1,000枚	1袋(50枚入)	-

●材質…晒60g ●規格内容…仕上幅(マチ)×長さ+ベロ  
※外装…クラフト包装 ※50枚PE袋

裏面…Aパターン(P.142参照)



### フランスパン紙袋 麦の穂(茶)

注文番号	商品名・規格	ケース	最少出荷単位	備考
Y001077	No.75 小 100(70)×475+18mm	1,000枚	1袋(50枚入)	-
Y001076	No.71 中 100(70)×545+18mm	1,000枚	1袋(50枚入)	-
Y001075	No.70 大 100(70)×655+18mm	1,000枚	1袋(50枚入)	-
Y001074	No.79 特大 100(70)×725+18mm	1,000枚	1袋(50枚入)	-
Y001073	No.74 ワイド 130(80)×475+18mm	1,000枚	1袋(50枚入)	-

●材質…未晒60g ●規格内容…仕上幅(マチ)×長さ+ベロ  
※外装…クラフト包装 ※50枚PE袋

裏面…Bパターン(P.142参照)

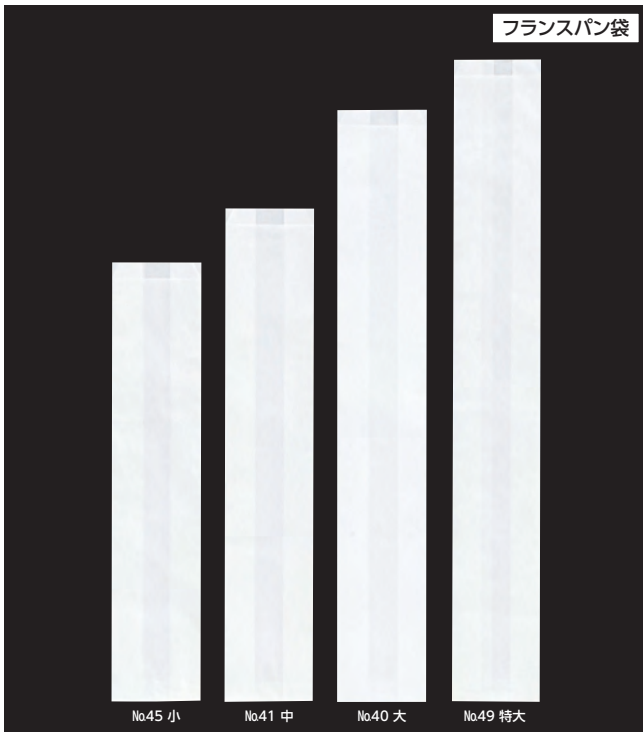

### フランスパン紙袋 無地(白)

注文番号	商品名・規格	ケース	最少出荷単位	備考
Y001081	No.45 小 100(70)×475+18mm	1,000枚	1袋(50枚入)	-
Y001080	No.41 中 100(70)×545+18mm	1,000枚	1袋(50枚入)	-
Y001079	No.40 大 100(70)×655+18mm	1,000枚	1袋(50枚入)	-
Y001078	No.49 特大 100(70)×725+18mm	1,000枚	1袋(50枚入)	-

●材質…晒60g ●規格内容…仕上幅(マチ)×長さ+ベロ  
※外装…クラフト包装 ※50枚PE袋

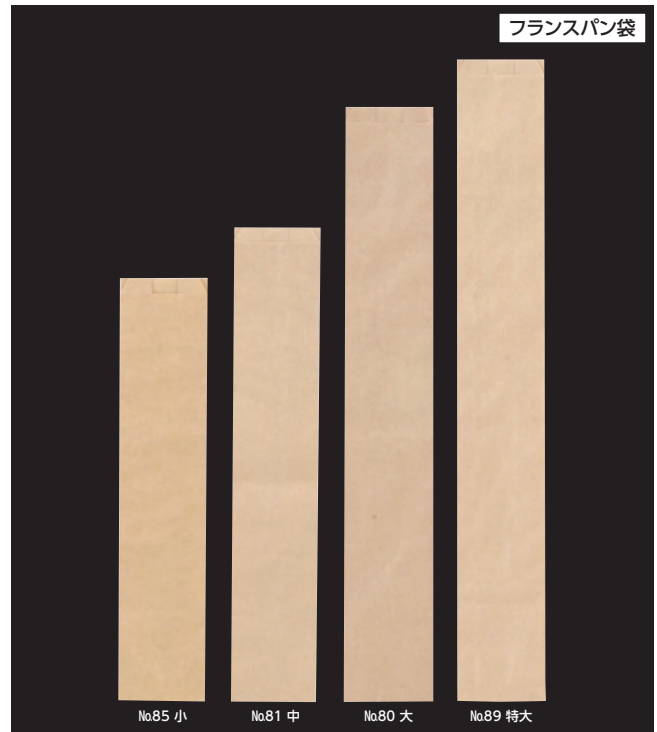

### フランスパン紙袋 無地(茶)

注文番号	商品名・規格	ケース	最少出荷単位	備考
Y001085	No.85 小 100(70)×475+18mm	1,000枚	1袋(50枚入)	-
Y001084	No.81 中 100(70)×545+18mm	1,000枚	1袋(50枚入)	-
Y001083	No.80 大 100(70)×655+18mm	1,000枚	1袋(50枚入)	-
Y001082	No.89 特大 100(70)×725+18mm	1,000枚	1袋(50枚入)	-

●材質…未晒60g ●規格内容…仕上幅(マチ)×長さ+ベロ  
※外装…クラフト包装 ※50枚PE袋

- パン包装
- 食パン袋
  - 菓子パン袋
  - フランスパン袋
  - サンドウィッチケース
  - ピザケース
  - サンドウィッチ袋
  - ドッグスリーブ
  - クレープスリーブ
  - バーガー袋
  - フィルムシート
  - 耐油袋
  - 平袋(紙袋)
  - 亀甲袋
  - 手提袋
  - 紙トレー
  - 結束材
  - ラベル
  - ピック

備考欄のカラーマークは亀山SSセンターからの出荷対応になります。 ■ …ケース・バラ出荷対応 ■ …ケース出荷のみ対応 ■ …バラ出荷のみ対応  
※ケース出荷のマークがないものはメーカーからの直送になります。

- 食パン袋
- 菓子パン袋
- フランスパン袋
- サンドウィッチケース
- ピザケース
- サンドウィッチ袋
- ドッグスリーブ
- クレープスリーブ
- バーガー袋
- フィルムシート
- 耐油袋
- 平袋(紙袋)
- 亀甲袋
- 手提袋
- 紙トレー
- 結束材
- ラベル
- ピック



フランスパン袋



フランスパン袋

No.303 文字柄

No.305 パケツ柄

### フランスパンカラー紙袋 No.33 小

注文番号	規格	ケース	最少出荷単位	備考
Y001086	100(70)×545+18mm	1,000枚	1袋(50枚入)	-

●材質…片艶60g ●規格内容…仕上幅(マチ)×長さ+ペロ  
※外装:クラフト包装 ※50枚PE袋

### パントラディショナル紙袋

注文番号	商品名・規格	ケース	最少出荷単位	備考
Y001087	No.303 文字柄 100(70)×525+18mm	1,000枚	1袋(50枚入)	-
Y001089	No.305 パケツ柄 100(70)×625+18mm	1,000枚	1袋(50枚入)	-

●材質…晒60g ●規格内容…仕上幅(マチ)×長さ+ペロ  
※外装:クラフト包装 ※50枚PE袋



フランスパン袋

No.302 S

No.301 M

No.300 L

### パントラディショナルフェネット(麦柄)

注文番号	商品名・規格	ケース	最少出荷単位	備考
Y001093	No.302 S 115(70)×415+18mm	1,000枚	1袋(50枚入)	-
Y001092	No.301 M 115(70)×525+18mm	1,000枚	1袋(50枚入)	-
Y001091	No.300 L 115(70)×625+18mm	1,000枚	1袋(50枚入)	-

●材質…晒60g 窓OPP ●規格内容…仕上幅(マチ)×長さ+ペロ  
※外装:クラフト包装 ※50枚PE袋

裏面…Aパターン(P.142参照)





フランスパン袋

No.116 小 No.115 中 No.114 大 No.113 特大

無地フェネット(白)

注文番号	商品名・規格	ケース	最少出荷単位	備考
Y001097	No.116 小 115(70)×475+18mm	1,000枚	1袋(50枚入)	-
Y001096	No.115 中 115(70)×545+18mm	1,000枚	1袋(50枚入)	-
Y001095	No.114 大 115(70)×655+18mm	1,000枚	1袋(50枚入)	-
Y001094	No.113 特大 115(70)×725+18mm	1,000枚	1袋(50枚入)	-

●材質…晒60g 窓OPP ●規格内容…仕上幅(マチ)×長さ+ペロ  
※外装…クラフト包装 ※50枚PE袋



フランスパン袋

No.106 小 No.105 中 No.104 大 No.103 特大

無地フェネット(茶)

注文番号	商品名・規格	ケース	最少出荷単位	備考
Y001101	No.106 小 115(70)×475+18mm	1,000枚	1袋(50枚入)	-
Y001100	No.105 中 115(70)×545+18mm	1,000枚	1袋(50枚入)	-
Y001099	No.104 大 115(70)×655+18mm	1,000枚	1袋(50枚入)	-
Y001098	No.103 特大 115(70)×725+18mm	1,000枚	1袋(50枚入)	-

●材質…未晒60g 窓OPP ●規格内容…仕上幅(マチ)×長さ+ペロ  
※外装…クラフト包装 ※50枚PE袋

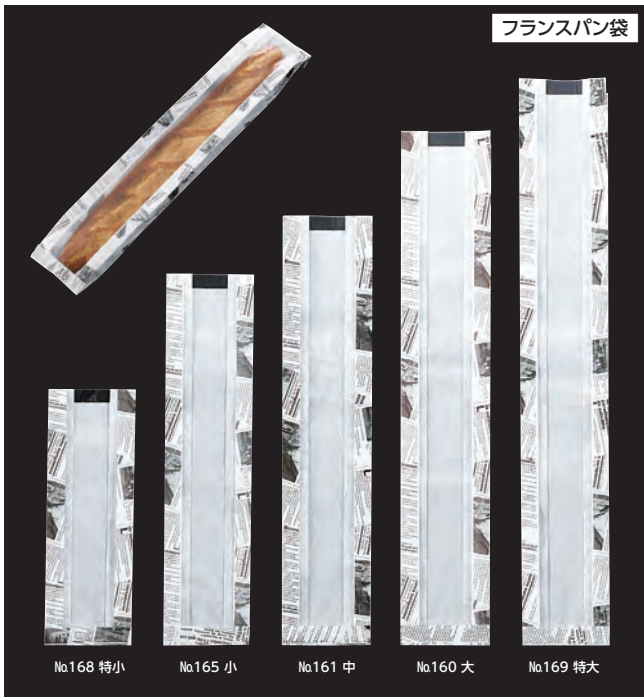

フランスパン袋

No.168 特小 No.165 小 No.161 中 No.160 大 No.169 特大

ヨーロピアンフェネット(白)

注文番号	商品名・規格	ケース	最少出荷単位	備考
Y001110	No.168 特小 115(70)×325+18mm	1,000枚	1袋(50枚入)	-
Y001109	No.165 小 115(70)×475+18mm	1,000枚	1袋(50枚入)	-
Y001108	No.161 中 115(70)×545+18mm	1,000枚	1袋(50枚入)	-
Y001107	No.160 大 115(70)×655+18mm	1,000枚	1袋(50枚入)	-
Y001106	No.169 特大 115(70)×725+18mm	1,000枚	1袋(50枚入)	-

●材質…晒60g 窓OPP ●規格内容…仕上幅(マチ)×長さ+ペロ  
※外装…クラフト包装 ※50枚PE袋

裏面…Aパターン(P.142参照)



フランスパン袋

No.58 特小 No.56 小 No.55 中 No.54-1 特中 No.54 大 No.57 特大

ヨーロピアンフェネット(茶)

注文番号	商品名・規格	ケース	最少出荷単位	備考
Y001116	No.58 特小 115(70)×325+18mm	1,000枚	1袋(50枚入)	-
Y001115	No.56 小 115(70)×475+18mm	1,000枚	1袋(50枚入)	-
Y001114	No.55 中 115(70)×545+18mm	1,000枚	1袋(50枚入)	-
Y001113	No.54-1 特中 115(70)×625+18mm	1,000枚	1袋(50枚入)	-
Y001112	No.54 大 115(70)×655+18mm	1,000枚	1袋(50枚入)	-
Y001111	No.57 特大 115(70)×725+18mm	1,000枚	1袋(50枚入)	-

●材質…未晒60g 窓OPP ●規格内容…仕上幅(マチ)×長さ+ペロ  
※外装…クラフト包装 ※50枚PE袋

裏面…Bパターン(P.142参照)

パン包装

- 食パン袋
- 菓子パン袋
- フランスパン袋
- サンドウィッチケース
- ピザケース
- サンドウィッチ袋
- ドッグスリーブ
- クレープスリーブ
- バーガー袋
- フィルムシート
- 耐油袋
- 平袋(紙袋)
- 亀甲袋
- 手提袋
- 紙トレー
- 結束材
- ラベル
- ピック

関連商品

セロハンテープ



P282 →

ラッピングシール



P273 →

# フランスパン保存袋シリーズ

パンは買ったその日に食べるのが一番おいしいですが、数日かけてお召し上がり頂く場合には紙袋の内側にポリラミネートされた”フランスパン保存袋”をぜひご使用ください。翌日以降もおいしく食べられますよう、裏面には保存用のフランスパンレシピを記載しています。

フランスパン袋の裏面には、  
フランスパンをおいしく召し上がるための調理方法や、  
上手な保存方法が載っています。

## A Aパターン

**フランスパン(バゲット)の楽しいメニュー**

① **カナペ(オードブルに!)**  
スライスし、焼いたバゲットの上にお好みの具材(チーズ・ハム・ゆで卵・トマト等)をのせれば出来上がり。

② **サンドイッチ(カスクート)**  
適当な長さでカットして切り込みを入れ野菜やハムなどをたっぷり挟んでお召し上がり下さい。

③ **ガーリックトースト(ワインやお酒のおつまみに最適!)**  
パンの表面に、はんにくとすりつけ、バターを塗ってオーブンで黄金色になるまで焼いて下さい。

④ **ラスク**  
乾燥焼きしてから好みのアイシング(たとえば粉砂糖にレモン汁を加えたレモンアイシングなど)をかけて乾かす。

⑤ **フレンチトースト**  
厚目にスライスしたバゲットを牛乳・卵・砂糖を加えた液に両面をひたし、バターをひいたフライパンで両面をこんがり焼く。仕上げに砂糖をかけてもよい。

※少し固くなったパンは………、湯気などで水分を与えてから、トーストします。

他にも、トーストしてバターやジャムを塗っただけのシンプルを食べるも、もちろんオースメですが、チーズフォンデュやパンブディング、オニオンスープ……、バゲットはいろんなシーンで大活躍します。

## B Bパターン (仏語タイプ)

**Plusieurs recettes agréables avec des baguettes**

<1> **Canapé**  
Préparez une coupe avec baguette en tranches, après avoir sauté quelques choses préférées (le jambon, le fromage, le foie, le thon, etc.) sur la pain grillé.

<2> **Sandwich**  
Normalement les français mangent le sandwich baguette. Vous coupez le pain le long côté, et vous mettez le jambon, le fromage, un certain légumes à l'intérieur.

<3> **Le pain grillé avec d'ail**  
C'est agréable avec du vin!! Vous étalez de la beurre avec d'ail sur le pain.

<4> **Biscotte**  
Après une coupe de pain petite servons au four, sans huile, avec le jus de citron et avec croûte.

<5> **Le pain perdu**  
Préparez une siringe avec l'œuf et du pain dans le fait avec du sucre et sans, après vous rincez à la p. uille, si vous voulez, vous ajoutez la sucre sur le pain.

Si vous utilisez du pain dur, vous changez de l'eau sur le pain, et puis vous grillez le pain.

Et y a d'autres recettes avec baguettes, le fondue au fromage, le pudding avec du pain, petits biscuits, soupe à l'oignon. Vous pouvez utiliser des baguettes pour beaucoup de cuisines française. Bon appétit!!

## C Cパターン

**フランスパンの上手な保存方法**

パンは買ったその日に食べるのが一番おいしいですが、翌日以降にお召し上がりの場合は下記の方法をお勧めします。(2週間以内に召し上がってください。)

- 1 お好みの厚さにカットし、1食分ずつラップに包む。
- 2 さらにポリ袋などに入れ密封する。
- 3 購入日を記入し、できるだけ買ったその日の内に冷凍する。
- 4 お召し上がりの際には冷凍状態のままラップをはぎ、アルミホイルに包みなおしてあらかじめ温めたオーブントースターに、アルミホイルごと入れ焼いたり、温めたりして下さい。

- パン包装
- 食パン袋
- 菓子パン袋
- フランスパン袋
- サンドウィッチケース
- ピザケース
- サンドウィッチ袋
- ドッグスリーブ
- クレープスリーブ
- バーガー袋
- フィルムシート
- 耐油袋
- 平袋(紙袋)
- 電甲袋
- 手提袋
- 紙トレイ
- 結束材
- ラベル
- ピック

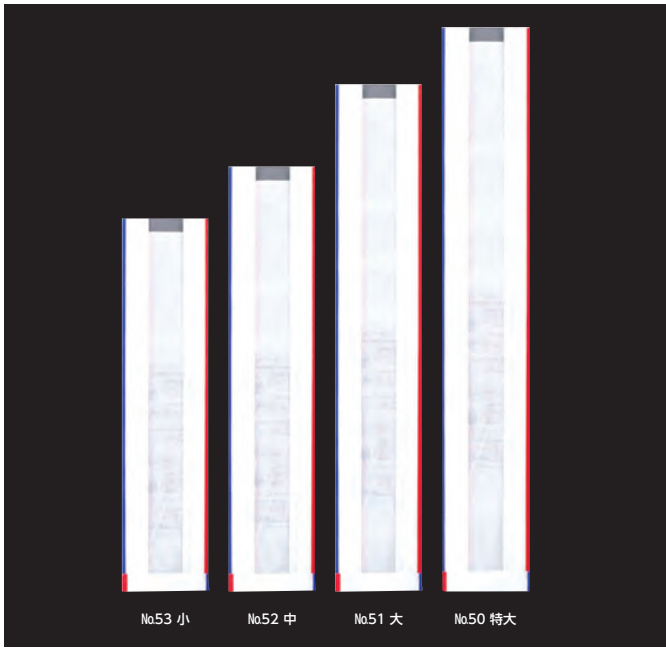

No.53 小 No.52 中 No.51 大 No.50 特大

焼き立てパンにはやっぱり紙包装!!  
中身が見えるから安心。



裏面にはフランスパンをおいしく▶  
召し上がるための調理方法が載っ  
ています。

フランスパン袋



フェネットフランスパン紙袋

注文番号	商品名・規格	ケース	最少出荷単位	備考
Y001105	No.53 小 115(70)×475+18mm	1,000枚	1袋(50枚入)	-
Y001104	No.52 中 115(70)×545+18mm	1,000枚	1袋(50枚入)	-
Y001103	No.51 大 115(70)×655+18mm	1,000枚	1袋(50枚入)	-
Y001102	No.50 特大 115(70)×725+18mm	1,000枚	1袋(50枚入)	-

●材質…晒60g 窓OPP ●規格内容…仕上幅(マチ)×長さ+ペロ  
※外装:段ケース ※50枚PE袋

裏面…Aパターン(P.142参照)

パン包装

- 食パン袋
- 菓子パン袋
- フランスパン袋
- サンドウィッチケース
- ピザケース
- サンドウィッチ袋
- ドッグスリーブ
- クレープスリーブ
- バーガー袋
- フィルムシート
- 耐油袋
- 平袋(紙袋)
- 亀甲袋
- 手提袋
- 紙トレー
- 結束材
- ラベル
- ピック

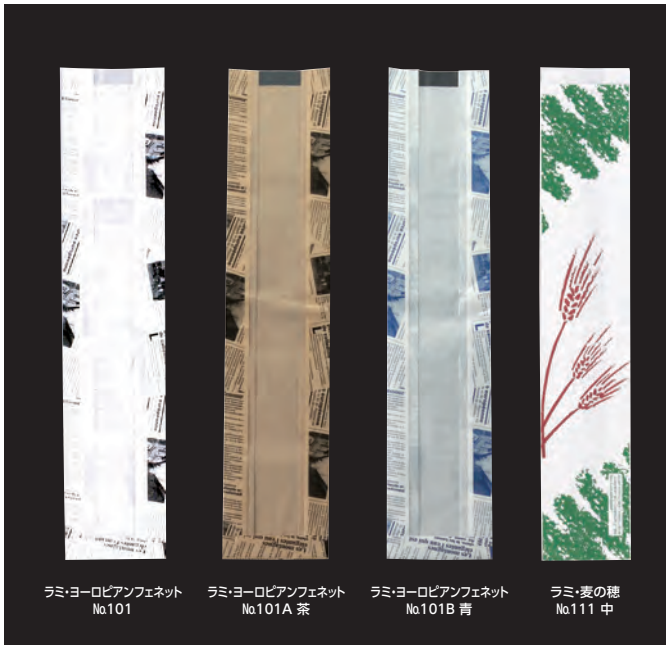

ラミ・ヨーロピアンフェネット No.101  
ラミ・ヨーロピアンフェネット No.101A 茶  
ラミ・ヨーロピアンフェネット No.101B 青  
ラミ・麦の穂 No.111 中

フランスパン袋



ラミ・ヨーロピアンフェネット

注文番号	商品名・規格	ケース	最少出荷単位	備考
Y001117	No.101 115(70)×545+18mm	1,000枚	1袋(50枚入)	-
Y001118	No.101A 茶 115(70)×545+18mm	1,000枚	1袋(50枚入)	-
Y001119	No.101B 青 115(70)×545+18mm	1,000枚	1袋(50枚入)	-

●材質…晒50g//PP20μ 窓OPP ●規格内容…仕上幅(マチ)×長さ+ペロ  
※外装:段ケース ※50枚PE袋

裏面…Cパターン(P.142参照)

ラミ・麦の穂 No.111 中

注文番号	規格	ケース	最少出荷単位	備考
Y001120	100(70)×545+18mm	1,000枚	1袋(50枚入)	-

●材質…晒50g//PP20μ 窓OPP ●規格内容…仕上幅(マチ)×長さ+ペロ  
※外装:クラフト包装 ※50枚PE袋

裏面…Cパターン(P.142参照)



フランスパン PE保存袋 No.112  
フランスパン LDPE保存袋 無地  
PPフランスパン袋

透明 フランスパン袋



食べきれず、残ったフランスパンを冷凍する際に適した袋です。

フランスパンPE保存袋 No.112

注文番号	規格	厚み	ケース	最少出荷単位	備考
Y001121	150×600mm	0.03mm	1,000枚	1袋(100枚入)	-

●材質…LDPE ●規格内容…幅×長さ  
※外装:クラフト包装 ※100枚PE袋

裏面…Cパターン(P.142参照)

フランスパンLDPE保存袋 無地

注文番号	規格	厚み	ケース	最少出荷単位	備考
Y013740	150×500mm	0.03mm	1,000枚	1袋(100枚入)	-

●材質…LDPE30μ ●規格内容…幅×長さ  
※外装:クラフト包装 ※100枚PE袋

PPフランスパン袋

注文番号	規格	厚み	ケース	最少出荷単位	備考
Y015248	160×650mm	0.030mm	2,000枚	1袋(100枚入)	-

●材質…iPP ●規格内容…幅×長さ

備考欄のカラーマークは亀山SSセンターからの出荷対応になります。 ■ …ケース・バラ出荷対応 ■ …ケース出荷のみ対応 ■ …バラ出荷のみ対応  
※ケース出荷のマークがないものはメーカーからの直送になります。

# サンドウィッチケース・ピザケース



パン包装

- 食パン袋
- 菓子パン袋
- フランスパン袋
- サンドウィッチケース
- ピザケース
- サンドウィッチ袋
- ドッグスリーブ
- クレープスリーブ
- バーガー袋
- フィルムシート
- 耐油袋
- 平袋(紙袋)
- 亀甲袋
- 手提袋
- 紙トレー
- 結束材
- ラベル
- ピック



サンドウィッチケース

折蓋型

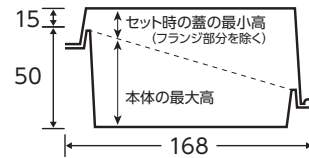

立ててディスプレイできるので売り場でのアピール力も抜群、食パン2分の1カットサイズ用のサンドウィッチケースです。斜めカットの蓋でボリュームのあるサンドウィッチでも引っかからずに開閉できます。

## ユニコン

注文番号	商品名・規格	ケース	最少出荷単位	備考
Y013152	HD-156-2 B 99×168×50(15)mm	800枚	1袋(50枚入)	-
Y013151	HD-156-2 ブラン 99×168×50(15)mm	800枚	1袋(50枚入)	-
Y013150	HD-156-2 透明 99×168×50(15)mm	800枚	1袋(50枚入)	-

●材質…OPS ●規格内容…幅×奥行×本体の最大高(蓋セット時のフランジ部を除いた蓋の最小高)



サンドウィッチケース

折蓋型(本体のみ)

スリーブのみ

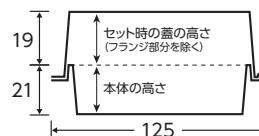

様々なサンドウィッチにぴったりはまる個性引き立つパッケージ。

3分の1にカットしたサンドウィッチが3ピース入るサンドウィッチケースです。

## ユニコン

注文番号	商品名・規格	ケース	最少出荷単位	備考
Y013163	LS-82 B 144×125×21(19)mm	800枚	1袋(100枚入)	-
Y013162	LS-82 W 144×125×21(19)mm	800枚	1袋(100枚入)	-

●材質…OPS ●規格内容…幅×奥行×本体の高さ(蓋セット時のフランジ部を除いた蓋の高さ)

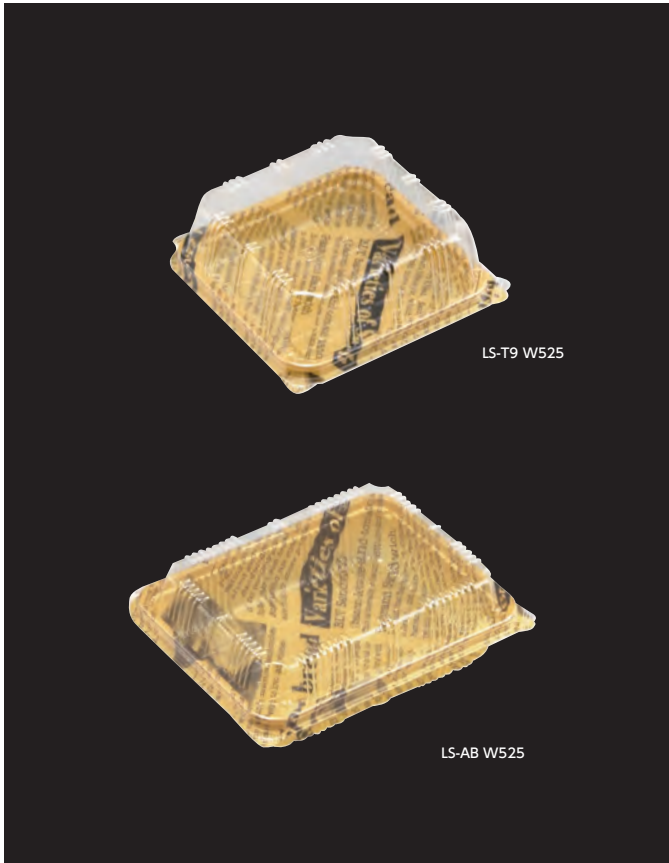

英字新聞風のプリントがおしゃれな  
サンドウィッチケースです。

嵌合式なので密閉性が高く、食品を乾燥から守ります。

サンドウィッチケース

折蓋型

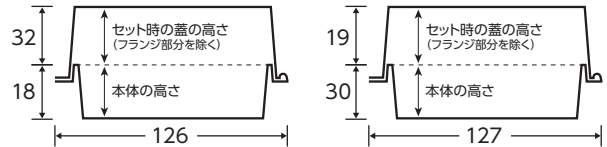

## ユニコン

注文番号	商品名・規格	材質	ケース	最少出荷単位	備考
Y002447	LS-T9 W525 126×126×18(32)mm	OPS	1,000枚	1袋(100枚入)	-
Y002448	LS-AB W525 167×127×30(19)mm	OPS	600枚	1袋(100枚入)	-

●規格内容…幅×奥行×本体の高さ(蓋セット時のフレンジ部を除いた蓋の高さ)



オシャレな紙ボックス。中身が見える窓付。

## 窓付きランチボックス (S)クラフト

注文番号	規格	ケース	最少出荷単位	備考
Y003596	150×100×45mm	200個	1袋(50個入)	-

●材質…紙 ●規格内容…幅×奥行×高さ

テイクアウトBOX

折蓋型



ピザのテイクアウトに。オシャレな柄入り。

## ピザカートン

注文番号	商品名・規格	ケース	最少出荷単位	備考
Y003601	10インチ 254×254×38mm	200枚	1箱(50枚入)	-
Y003602	12インチ 305×305×38mm	150枚	1箱(50枚入)	-
Y003603	14インチ 358×358×44mm	100枚	1箱(50枚入)	-

●材質…紙 ●規格内容…幅×奥行×高さ

ピザケース

折蓋型



備考欄のカラーマークは亀山SSセンターからの出荷対応になります。 ●…ケース・バラ出荷対応 ▲…ケース出荷のみ対応 ■…バラ出荷のみ対応  
※ケース出荷のマークがないものはメーカーからの直送になります。

パン包装

- 食パン袋
- 菓子パン袋
- フランスパン袋
- サンドウィッチケース
- ピザケース
- サンドウィッチ袋
- ドッグスリーブ
- クレープスリーブ
- バーガー袋
- フィルムシート
- 耐油袋
- 平袋(紙袋)
- 亀甲袋
- 手提袋
- 紙トレー
- 結束材
- ラベル
- ピック

# サンドウィッチ袋



パン包装

- 食パン袋
- 菓子パン袋
- フランスパン袋
- サンドウィッチケース
- ピザケース
- サンドウィッチ袋
- ドッグスリーブ
- クレープスリーブ
- バーガー袋
- フィルムシート
- 耐油袋
- 平袋(紙袋)
- 電甲袋
- 手提袋
- 紙トレイ
- 結束材
- ラベル
- ピック

透明 サンドウィッチ袋



## ノッチ付防曇サンド袋

注文番号	商品名・規格	厚み	ケース	最少出荷単位	備考
Y001005	トッテモ 210×150(40)mm	0.03mm	1,000枚	1袋(100枚入)	-
Y001006	ベーカリー 210×150(40)mm	0.03mm	1,000枚	1袋(100枚入)	-
Y001007	無地 210×150(40)mm	0.03mm	1,000枚	1袋(100枚入)	-

●材質…防曇OPP ●規格内容…幅×長さ(底マチ)  
※外装クラフト包装 ※100枚PE袋

## ポイント!!

- フィルムが曇りにくい防曇OPPフィルムを採用。売り場でのアピール力抜群です。
- 側部にノッチ付で開封もカンタン。

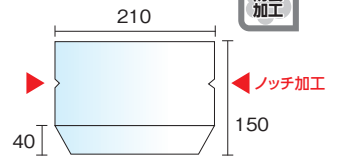

透明 サンドウィッチ袋

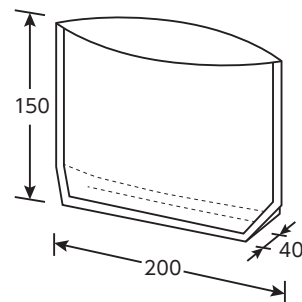

## タートルパック BP-20-15

注文番号	規格	厚み	ケース	最少出荷単位	備考
Y015253	200×150(40)mm	-	3,000枚	1箱(100枚入)	-

●材質…本体:未晒クラフト紙50g/PP20μ、窓:OPPポードン25μ ●規格内容…幅×長さ(底マチ)

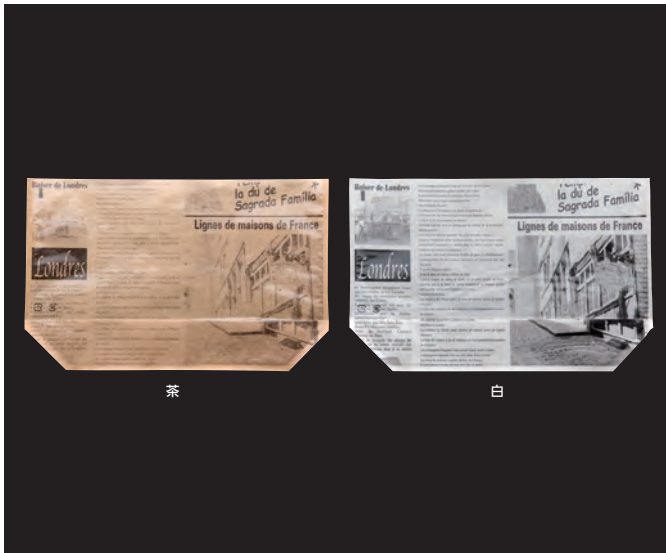

茶

白



透明(フィルム側のみ)

サンドウィッチ袋

防曇加工

### エコ・フィールド(ヨーロピアン柄)

注文番号	商品名・規格	材質	ケース	最少出荷単位	備考
Y013736	茶 235×150(40)mm	未晒50g/ PP20μ	3,000枚	1袋(100枚入)	-
Y013737	白 235×150(40)mm	晒50g/ PP20μ	3,000枚	1袋(100枚入)	-

●規格内容…幅×長さ(底マチ)  
※外装:段ケース ※100枚PE袋

底にマチがあるため自立性があります。

透明 サンドウィッチ袋

サンドウィッチやデニッシュ、マフィンなどにお使いいただけます。

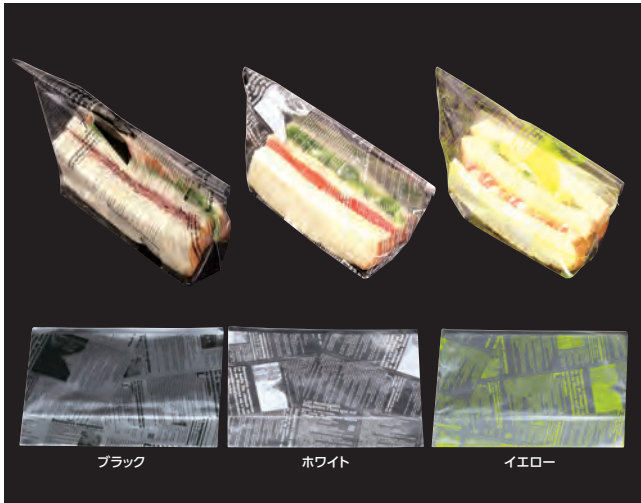

ブラック

ホワイト

イエロー

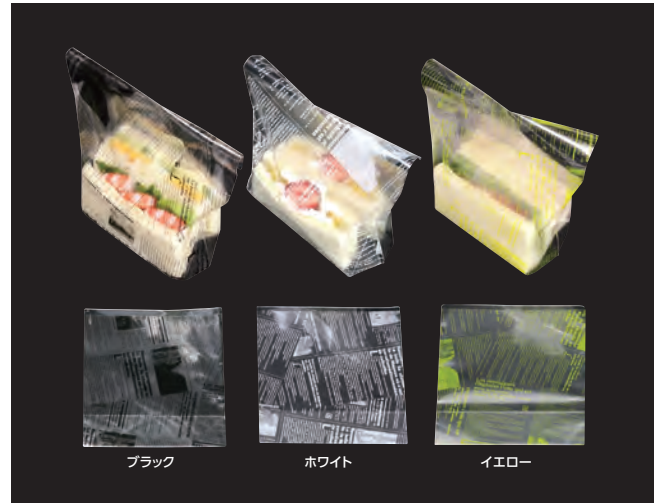

ブラック

ホワイト

イエロー

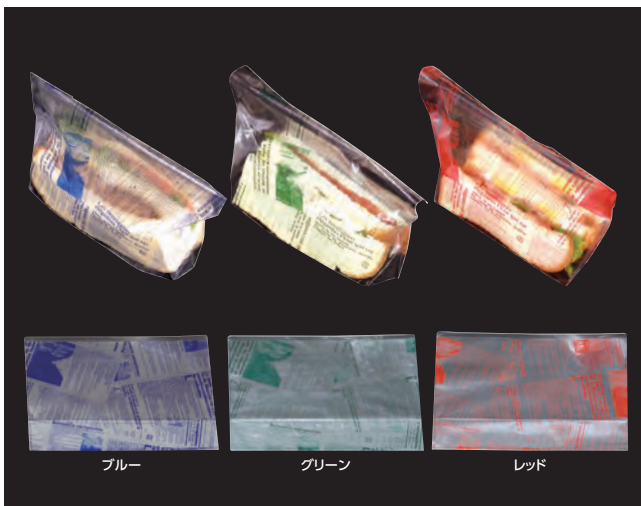

ブルー

グリーン

レッド

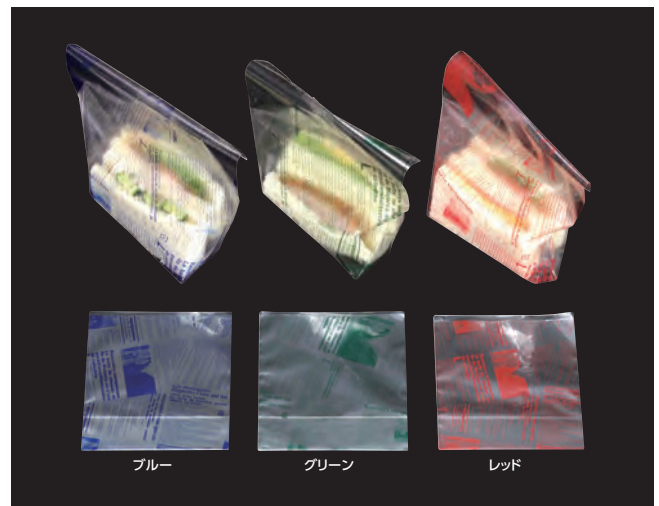

ブルー

グリーン

レッド

### ヨーロピアン縦型サンド(A)

※印刷は片面のみです。

注文番号	商品名・規格	厚み	ケース	最少出荷単位	備考
Y001008	ブラック 210×150(40)mm	0.03mm	1,000枚	1袋(100枚入)	-
Y001009	ホワイト 210×150(40)mm	0.03mm	1,000枚	1袋(100枚入)	-
Y001010	イエロー 210×150(40)mm	0.03mm	1,000枚	1袋(100枚入)	-
Y001011	ブルー 210×150(40)mm	0.03mm	1,000枚	1袋(100枚入)	-
Y001012	グリーン 210×150(40)mm	0.03mm	1,000枚	1袋(100枚入)	-
Y001013	レッド 210×150(40)mm	0.03mm	1,000枚	1袋(100枚入)	-

●材質…OPP ●規格内容…幅×長さ(底マチ)  
※外装:クラフト包装 ※100枚PE袋

### ヨーロピアン縦型サンド(B)

※印刷は片面のみです。

注文番号	商品名・規格	厚み	ケース	最少出荷単位	備考
Y001014	ブラック 150×170(40)mm	0.03mm	1,000枚	1袋(100枚入)	-
Y001015	ホワイト 150×170(40)mm	0.03mm	1,000枚	1袋(100枚入)	-
Y001016	イエロー 150×170(40)mm	0.03mm	1,000枚	1袋(100枚入)	-
Y001017	ブルー 150×170(40)mm	0.03mm	1,000枚	1袋(100枚入)	-
Y001018	グリーン 150×170(40)mm	0.03mm	1,000枚	1袋(100枚入)	-
Y001019	レッド 150×170(40)mm	0.03mm	1,000枚	1袋(100枚入)	-

●材質…OPP ●規格内容…幅×長さ(底マチ)  
※外装:クラフト包装 ※100枚PE袋

備考欄のカラーマークは亀山SSセンターからの出荷対応になります。 ■ …ケース・バラ出荷対応 ■ …ケース出荷のみ対応 ■ …バラ出荷のみ対応  
※ケース出荷のマークがないものはメーカーからの直送になります。

- 食パン袋
- 菓子パン袋
- フランスパン袋
- サンドウィッチケース
- ピザケース
- サンドウィッチ袋
- ドッグスリーブ
- クレープスリーブ
- バーガー袋
- フィルムシート
- 耐油袋
- 平袋(紙袋)
- 亀甲袋
- 手提袋
- 紙トレー
- 結束材
- ラベル
- ピック

関連商品

手提袋

P124~126 →

エースラベル

5 slices

P178~179 →

- 食パン袋
- 菓子パン袋
- フランスパン袋
- サンドウィッチケース
- ピザケース
- サンドウィッチ袋**
- ドッグスリーブ
- グループスリーブ
- バーガー袋
- フィルムシート
- 耐油袋
- 平袋(紙袋)
- 亀甲袋
- 手提袋
- 紙トレイ
- 結束材
- ラベル
- ピック

関連商品

手提袋



P176~177 →

エースラベル



P178~179 →

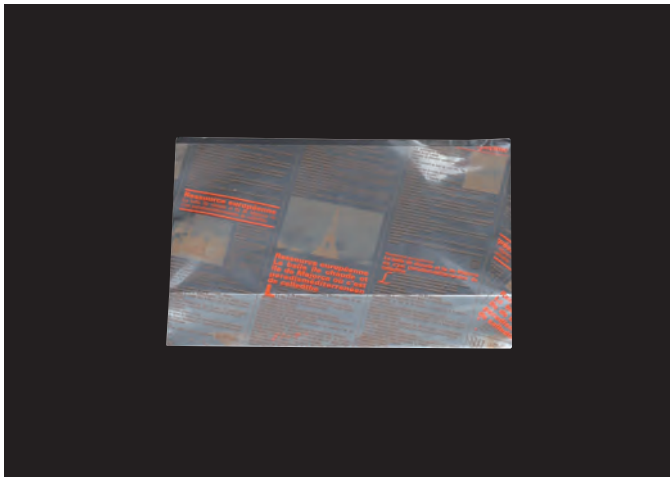

透明 サンドウィッチ袋

ヨーロピアン縦型サンド(A)  
オレンジ+ブラウン(2色)

※印刷は片面のみです。

注文番号	規格	厚み	ケース	最少出荷単位	備考
Y001020	210×150(40)mm	0.03mm	1,000枚	1袋(100枚入)	-

●材質:OPP ●規格内容:幅×長さ(底マチ)  
※外袋:クラフト包装 ※100枚PE袋

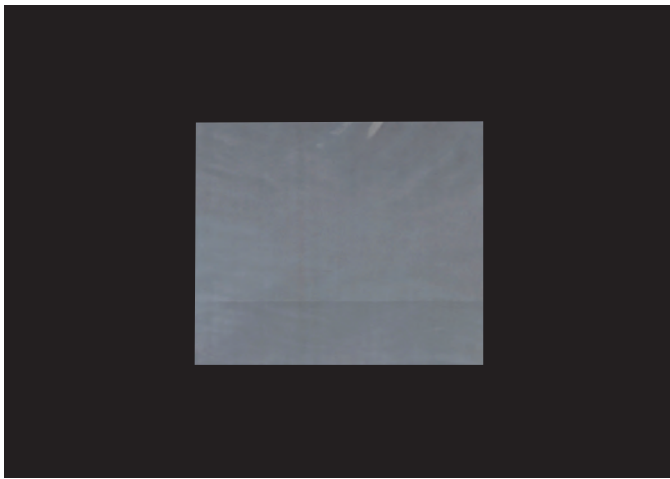

透明 サンドウィッチ袋

縦型サンドOP袋

注文番号	規格	厚み	ケース	最少出荷単位	備考
Y001021	210×150(40)mm	0.04mm	1,000枚	1袋(100枚入)	-

●材質:OPP ●規格内容:幅×長さ(底マチ)  
※外袋:クラフト包装 ※100枚PE袋



ピンク

黒



透明 サンドウィッチ袋

スイートハート縦型サンド

注文番号	商品名・規格	厚み	ケース	最少出荷単位	備考
Y001022	ピンク 210×150(40)mm	0.03mm	1,000枚	1袋(100枚入)	-
Y001023	黒 210×150(40)mm	0.03mm	1,000枚	1袋(100枚入)	-

●材質:OPP ●規格内容:幅×長さ(底マチ)  
※外袋:クラフト包装 ※100枚PE袋



袋(ヨーロピアン柄)

台紙



透明 サンドウィッチ袋

バラエティサンド

注文番号	商品名・規格	厚み	ケース	最少出荷単位	備考
Y001024	袋(ヨーロピアン柄) 250×140(50)+30mm	0.03mm	1,000枚	1袋(100枚入)	-
Y001025	台紙 100×135mm	-	-	1袋(100枚入)	-

●材質:袋:OPP ●規格内容:[袋]幅×長さ(底マチ)+ペロ [台紙]幅×長さ  
※外袋:クラフト包装 ※袋:100枚PE袋 台紙:100枚PE袋 ※上部口ずらし30mm



パン包装

- 食パン袋
- 菓子パン袋
- フランスパン袋
- サンドウィッチケース
- ピザケース
- サンドウィッチ袋
- ドッグスリーブ
- クレープスリーブ
- バーガー袋
- フィルムシート
- 耐油袋
- 平袋(紙袋)
- 亀甲袋
- 手提袋
- 紙トレー
- 結束材
- ラベル
- ピック

透明 サンドウィッチ袋

グリーン
ピンク
イエロー
オレンジ
ブラック
パープル
ブルー

スイートハートリーフ柄縦型サンド

注文番号	商品名・規格	厚み	ケース	最少出荷単位	備考
Y013724	グリーン 150×170(40)mm	0.03mm	1,000枚	1袋(100枚入)	-
Y013725	ピンク 150×170(40)mm	0.03mm	1,000枚	1袋(100枚入)	-
Y013726	イエロー 150×170(40)mm	0.03mm	1,000枚	1袋(100枚入)	-
Y013727	オレンジ 150×170(40)mm	0.03mm	1,000枚	1袋(100枚入)	-

●材質…OPP30μ ●規格内容…幅×長さ(底マチ)  
※外装:クラフト包装 ※100枚PE袋

注文番号	商品名・規格	厚み	ケース	最少出荷単位	備考
Y013728	ブラック 150×170(40)mm	0.03mm	1,000枚	1袋(100枚入)	-
Y013729	パープル 150×170(40)mm	0.03mm	1,000枚	1袋(100枚入)	-
Y013730	ブルー 150×170(40)mm	0.03mm	1,000枚	1袋(100枚入)	-

関連商品

- ラベル
- 
- P060~065 →

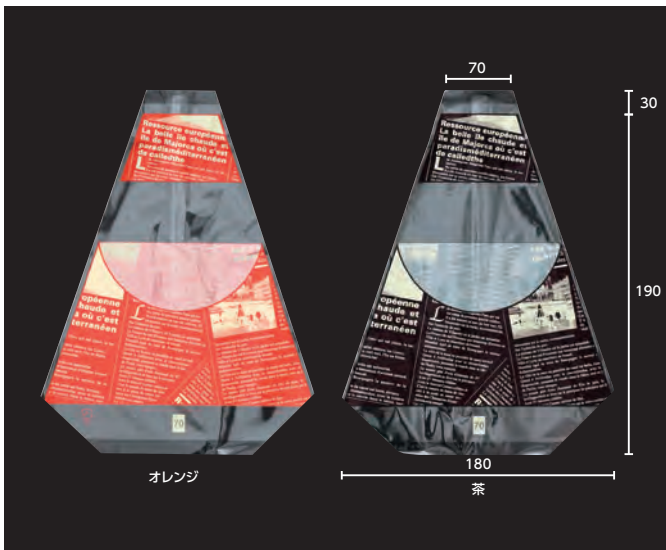

透明 サンドウィッチ袋

防曇加工

ディスプレイ効果抜群、オリジナルデザインのヨーロピアン柄です。開けやすいカットテープ式です。

ヨーロピアントライアングル

注文番号	商品名・規格	厚み	ケース	最少出荷単位	備考
Y001029	オレンジ 180(70)×220(30)mm	0.025mm	1,000枚	1袋(200枚入)	-
Y001030	茶 180(70)×220(30)mm	0.025mm	1,000枚	1袋(200枚入)	-

●材質…OPP ●規格内容…下部幅(上部幅)×全長(シール部長さ)  
※外装:クラフト包装 ※200枚PE袋

備考欄のカラーマークは亀山SSセンターからの出荷対応になります。 ●…ケース・バラ出荷対応 ●…ケース出荷のみ対応 ●…バラ出荷のみ対応  
※ケース出荷のマークがないものはメーカーからの直送になります。

- 食パン袋
- 菓子パン袋
- フランスパン袋
- サンドウィッチケース
- ピザケース
- サンドウィッチ袋
- ドッグスリーブ
- クレープスリーブ
- バーガー袋
- フィルムシート
- 耐油袋
- 平袋(紙袋)
- 亀甲袋
- 手提袋
- 紙トレイ
- 結束材
- ラベル
- ピック

関連商品

エースラベル



P178~179 →

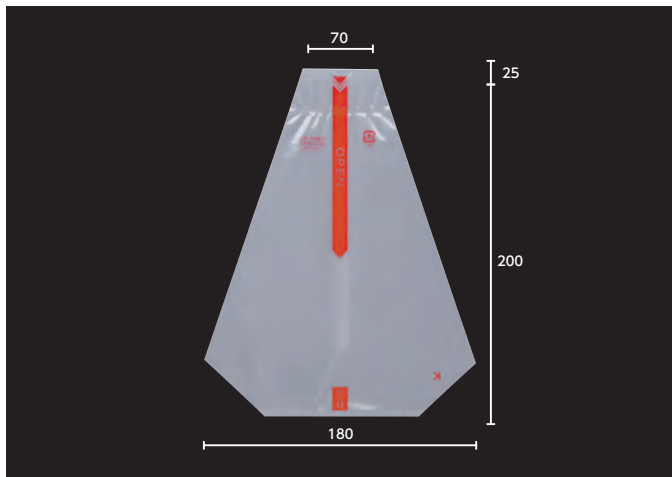

透明 サンドウィッチ袋

防曇加工

カッターテープ付で、パンをつぶさずに開封ができます。

### 三角サンド No.70 (K)

注文番号	規格	厚み	ケース	最少出荷単位	備考
Y013753	180(70)×225(25)mm	0.025mm	1,000枚	1袋(200枚入)	-

●材質…OPP25μ ●規格内容…下部幅(上部幅)×全長(シール部長さ)  
※外袋:クラフト包装 ※200枚PE袋

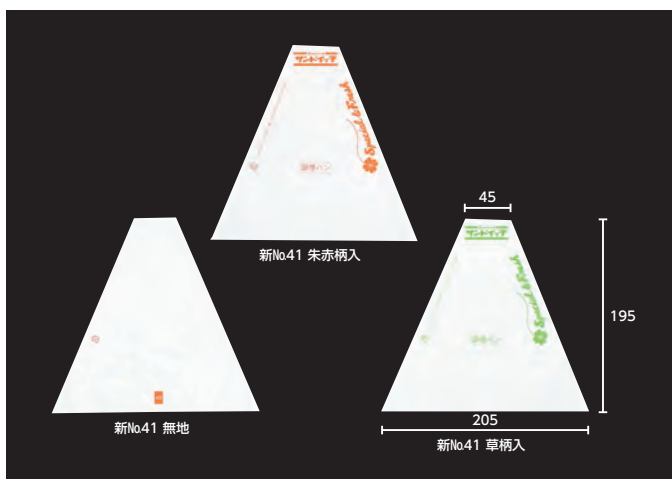

透明 サンドウィッチ袋

### サンドウィッチ袋

注文番号	商品名・規格	厚み	ケース	最少出荷単位	備考
Y001031	新No.41 無地 205(45)×195mm	0.025mm	1,000枚	1袋(200枚入)	-
Y001032	新No.41 朱赤柄入 205(45)×195mm	0.025mm	1,000枚	1袋(200枚入)	-
Y001033	新No.41 草柄入 205(45)×195mm	0.025mm	1,000枚	1袋(200枚入)	-

●材質…OPP ●規格内容…下部幅(上部幅)×長さ  
※外袋:クラフト包装 ※200枚PE袋

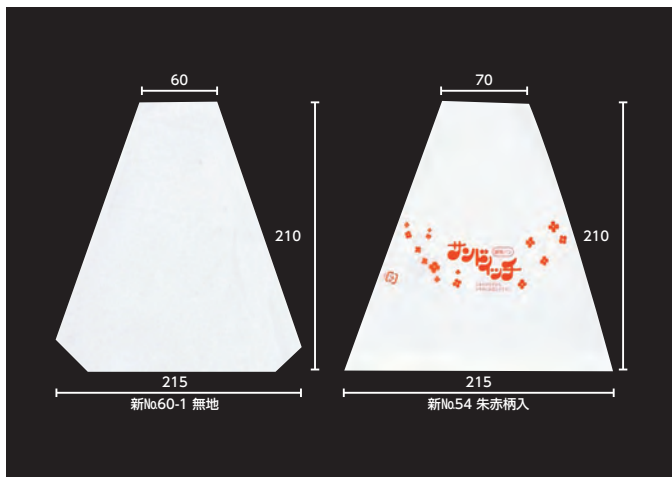

透明 サンドウィッチ袋

### サンドウィッチ袋

注文番号	商品名・規格	厚み	ケース	最少出荷単位	備考
Y001034	新No.60-1 無地 215(60)×210mm	0.025mm	1,000枚	1袋(200枚入)	-
Y001035	新No.54 朱赤柄入 215(70)×210mm	0.025mm	1,000枚	1袋(200枚入)	-

●材質…OPP ●規格内容…下部幅(上部幅)×長さ  
※外袋:クラフト包装 ※200枚PE袋

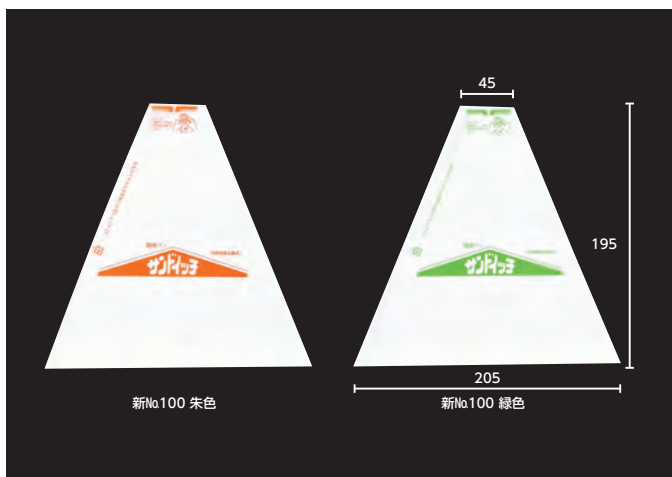

透明 サンドウィッチ袋

ファンタッチで開封！手が汚れません。

### ワンタッチサンド

注文番号	商品名・規格	厚み	ケース	最少出荷単位	備考
Y001036	新No.100 朱色 205(45)×195mm	0.025mm	1,000枚	1袋(200枚入)	-
Y001037	新No.100 緑色 205(45)×195mm	0.025mm	1,000枚	1袋(200枚入)	-

●材質…OPP ●規格内容…下部幅(上部幅)×長さ  
※外袋:クラフト包装 ※200枚PE袋



透明(片面印刷)

サンドウィッチ袋

### レシピ柄サンド袋 No.198

※印刷は片面のみです。

注文番号	規格	厚み	ケース	最少出荷単位	備考
Y001028	220(160)×200mm	0.04mm	1,000枚	1袋(100枚入)	-

●材質…IPP ●規格内容…総幅(仕上幅)×長さ  
※外装:クラフト包装 ※100枚PE袋



No.91

No.92

No.93

サンドウィッチ袋



### レシピ柄耐油紙(フェネット袋)

注文番号	商品名・規格	ケース	最少出荷単位	備考
Y000996	No.91 100(60)×175+18mm	1,000枚	1袋(100枚入)	-
Y000997	No.92 120(50)×205+18mm	1,000枚	1袋(100枚入)	-
Y000998	No.93 140(50)×225+18mm	1,000枚	1袋(100枚入)	-

●材質…耐油50g ●規格内容…仕上幅(マチ)×長さ+ベロ  
※外装:段ケース ※100枚PE袋

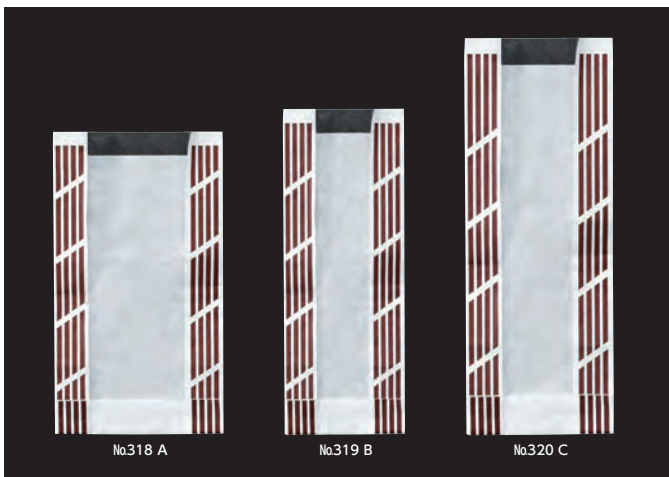

No.318 A

No.319 B

No.320 C



サンドウィッチ袋



### ストライプフェネット(耐油紙)

注文番号	商品名・規格	ケース	最少出荷単位	備考
Y001194	No.318 A 115(45)×205+15mm	3,000枚	1袋(100枚入)	-
Y001195	No.319 B 80(45)×225+15mm	4,000枚	1袋(100枚入)	-
Y001196	No.320 C 100(40)×255+15mm	3,000枚	1袋(100枚入)	-

●材質…耐油50g 寮OPP ●規格内容…仕上幅(マチ)×長さ+ベロ  
※外装:段ケース ※100枚PE袋



No.205 ヨーロピアン

No.206 無地



サンドウィッチ袋



### フェネットサンド 窓ワイド

注文番号	商品名・規格	ケース	最少出荷単位	備考
Y001003	No.205 ヨーロピアン 120(70)×225+18mm	1,000枚	1袋(100枚入)	-
Y001004	No.206 無地 120(70)×225+18mm	1,000枚	1袋(100枚入)	-

●材質…未晒片製耐油 ●規格内容…仕上幅(マチ)×長さ+ベロ  
※外装:段ケース ※100枚PE袋

備考欄のカラーマークは亀山SSセンターからの出荷対応になります。 ■ …ケース・バラ出荷対応 ■ …ケース出荷のみ対応 ■ …バラ出荷のみ対応  
※ケース出荷のマークがないものはメーカーからの直送になります。

- パン包装
- 食パン袋
  - 菓子パン袋
  - フランスパン袋
  - サンドウィッチケース
  - ピザケース
  - サンドウィッチ袋
  - ドッグスリーブ
  - クレープスリーブ
  - バーガー袋
  - フィルムシート
  - 耐油袋
  - 平袋(紙袋)
  - 亀甲袋
  - 手提袋
  - 紙トレー
  - 結束材
  - ラベル
  - ピック

- 食パン袋
- 菓子パン袋
- フランスパン袋
- サンドウィッチケース
- ピザケース
- サンドウィッチ袋**
- ドッグスリーブ
- クレープスリーブ
- バーガー袋
- フィルムシート
- 耐油袋
- 平袋(紙袋)
- 亀甲袋
- 手提袋
- 紙トレー
- 結束材
- ラベル
- ピック



No.207 ブルー

No.208 ブラック



サンドウィッチ袋



### ボナペティ

注文番号	商品名・規格	ケース	最少出荷単位	備考
Y013754	No.207 ブルー 120(70)×225+18mm	1,000枚	1袋(100枚入)	-
Y013755	No.208 ブラック 120(70)×225+18mm	1,000枚	1袋(100枚入)	-

●材質…耐油紙50g 窓OPP30μ ●規格内容…仕上幅(マチ)×長さ+ベロ  
※外装:段ケース ※100枚PE袋



No.202 ブルー

No.203 オレンジ



サンドウィッチ袋



### フェネットサンドボナペティ

注文番号	商品名・規格	ケース	最少出荷単位	備考
Y013756	No.202 ブルー 120(70)×275+18mm	1,000枚	1袋(100枚入)	-
Y013757	No.203 オレンジ 120(70)×275+18mm	1,000枚	1袋(100枚入)	-

●材質…未珪片耐油紙50g 窓OPP30μ ●規格内容…仕上幅(マチ)×長さ+ベロ  
※外装:段ケース ※100枚PE袋



サンドウィッチ袋



### カスクートフィッセル 窓ワイド No.62-4

注文番号	規格	ケース	最少出荷単位	備考
Y001002	80(45)×275+18mm	1,000枚	1袋(100枚入)	-

●材質…耐油 ●規格内容…仕上幅(マチ)×長さ+ベロ  
※外装:段ケース ※100枚PE袋





サンドウィッチ袋

耐油加工

### カスクートフィッセル(ヨーロピアン柄) No.62

注文番号	規格	ケース	最少出荷単位	備考
Y000999	80(45)×375+18mm	1,000枚	1袋(50枚入)	-

●材質…耐油50g 窓OPP ●規格内容…仕上幅(マチ)×長さ+ペロ  
※外装:段ケース ※50枚PE袋



サンドウィッチ袋

耐油加工

No.62-3 茶

No.62-3 白

### カスクートフィッセル(パリス柄)

注文番号	商品名・規格	ケース	最少出荷単位	備考
Y001000	No.62-3 茶 80(45)×375+18mm	1,000枚	1袋(50枚入)	-
Y001001	No.62-3 白 80(45)×375+18mm	1,000枚	1袋(50枚入)	-

●材質…未焼片割耐油50g 窓OPP ●規格内容…仕上幅(マチ)×長さ+ペロ  
※外装:段ケース ※50枚PE袋

ラミネート加工が乾燥を防ぐので、サンドウィッチ等に最適です。中心部はディスプレイ効果の高い透明OPフィルムになっています。



サンドウィッチ袋

耐油・耐水加工

No.230 ヨーロピアン

No.231 無地

### 茶筋フェネット ミニ(ラミネート)

注文番号	商品名・規格	ケース	最少出荷単位	備考
Y001055	No.230 ヨーロピアン 100(60)×205+18mm	1,000枚	1袋(100枚入)	-
Y001056	No.231 無地 100(60)×205+18mm	1,000枚	1袋(100枚入)	-

●材質…茶筋32g//PE15μ ●規格内容…仕上幅(マチ)×長さ+ペロ  
※外装:段ケース ※100枚PE袋



サンドウィッチ袋

耐油・耐水加工

### カスクートフィッセル(小) (ラミネート) No.62-1

注文番号	規格	ケース	最少出荷単位	備考
Y001053	80(45)×275+18mm	1,000枚	1袋(50枚入)	-

●材質…薄葉紙20g//PE10μ ●規格内容…仕上幅(マチ)×長さ+ペロ  
※外装:段ケース ※50枚PE袋

ヒートシール性があり、熱シールに対応しています。ラミネート加工が乾燥を防ぐので、サンドウィッチ等に最適です。



サンドウィッチ袋

耐油・耐水加工



### ヒートシール対応 ヨーロピアン茶筋フェネット(ラミネート) No.232

注文番号	規格	ケース	最少出荷単位	備考
Y001054	100(60)×225+18mm	1,000枚	1袋(50枚入)	-

●規格内容…仕上幅(マチ)×長さ+ペロ  
※外装:段ケース ※50枚PE袋

備考欄のカラーマークは亀山SSセンターからの出荷対応になります。 ■ …ケース・バラ出荷対応 ■ …ケース出荷のみ対応 ■ …バラ出荷のみ対応  
※ケース出荷のマークがないものはメーカーからの直送になります。

- パン包装
- 食パン袋
- 菓子パン袋
- フランスパン袋
- サンドウィッチケース
- ピザケース
- サンドウィッチ袋
- ドッグスリーブ
- クレープスリーブ
- バーガー袋
- フィルムシート
- 耐油袋
- 平袋(紙袋)
- 亀甲袋
- 手提袋
- 紙トレー
- 結束材
- ラベル
- ピック

# ドッグスリーブ・クレープスリーブ

ドッグスリーブ



ストライプ



白無地



クラフト調



パン包装

## パットレー

商品名・規格	ケース	最少出荷単位	ストライプ	白無地	クラフト調
No.10 50(100)×238mm	5,000枚	1袋(100枚入)	Y003488	Y003491	
No.12 60(120)×238mm	5,000枚	1袋(100枚入)	Y003489	Y003492	

●材質…上質紙(S5)+PEラミ ●規格内容…仕上幅(展開幅)×長さ

商品名・規格	ケース	最少出荷単位	ストライプ	白無地	クラフト調
No.14 70(140)×238mm	5,000枚	1袋(100枚入)	Y003490	Y003493	Y003495

- 食パン袋
- 菓子パン袋
- フランスパン袋
- サンドウィッチケース
- ピザケース
- サンドウィッチ袋
- ドッグスリーブ
- クレープスリーブ
- バーガー袋
- フィルムシート
- 耐油袋
- 平袋(紙袋)
- 竜甲袋
- 手提袋
- 紙トレイ
- 結束材
- ラベル
- ピック



ドッグスリーブ



## オープンパック A-20 アーティクル

注文番号	規格	ケース	最少出荷単位	備考
Y003487	130×200mm	5,000枚	1袋(100枚入)	-

●材質…純白紙32g/LD15μ ●規格内容…幅×長さ

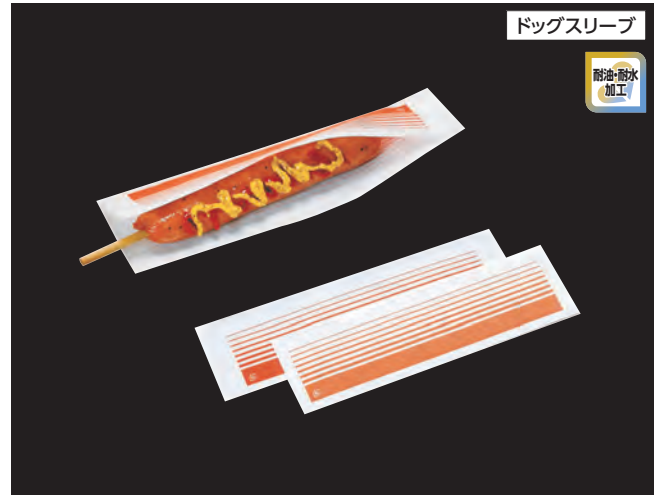

ドッグスリーブ



## オープンパック F-24 オレンジストライプ

注文番号	規格	ケース	最少出荷単位	備考
Y003497	72×240mm	4,000枚	1袋(100枚入)	-

●材質…片艶クラフト紙+PEラミ ●規格内容…幅×長さ



ドッグスリーブ



## ドッグスリーブ デリシャス

注文番号	規格	ケース	最少出荷単位	備考
Y003496	70×235mm	4,000枚	1袋(100枚入)	-

●材質…耐油紙 ●規格内容…幅×長さ



ドッグスリーブ



## ヘイコー ホットドックトレイ S 未晒無地

注文番号	規格	ケース	最少出荷単位	備考
Y016133	55×180×43mm	1,000枚	1袋(40枚入)	-

●材質…エースボール270g ハービル加工 ●規格内容…幅×奥行×高さ

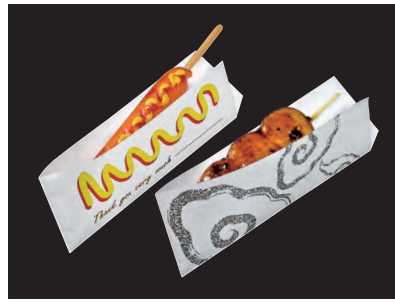

ドッグスリーブ



### スリーブ耐油紙(小)

注文番号	商品名・規格	ケース	最少出荷単位	備考
Y001192	No310 ドッグ柄 60×175+15mm	4,000枚	1袋(100枚入)	-
Y001193	No311 和柄 60×175+15mm	4,000枚	1袋(100枚入)	-

●材質…耐油50g ●規格内容…幅×長さ+ベロ  
※外装:段ケース ※100枚PE袋



ドッグスリーブ



### アメリカンドッグスリーブ

注文番号	規格	ケース	最少出荷単位	備考
Y003498	60×180mm	4,000枚	1袋(100枚入)	-

●材質…耐油紙 ●規格内容…幅×長さ

### フランクフルトスリーブ

注文番号	規格	ケース	最少出荷単位	備考
Y003499	60×180mm	4,000枚	1袋(100枚入)	-

●材質…耐油紙 ●規格内容…幅×長さ

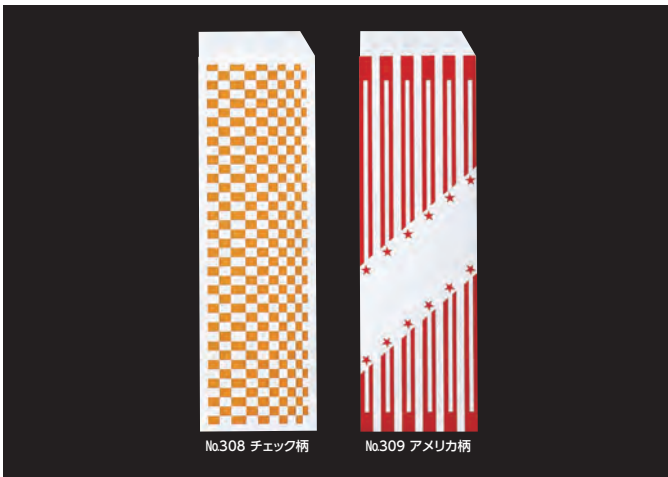

### ホットドッグ・フランクフルト・ ロングドーナツ・焼き鳥などに!

ドッグスリーブ

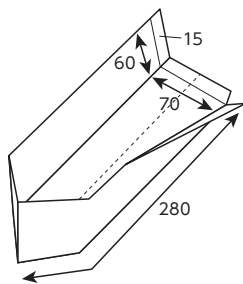

### Wスリーブ耐油紙(大)

注文番号	商品名・規格	ケース	最少出荷単位	備考
Y001190	No308 チェック柄 65(70)×240+15mm	4,000枚	1袋(100枚入)	-
Y001191	No309 アメリカ柄 65(70)×240+15mm	4,000枚	1袋(100枚入)	-

●材質…耐油50g ●規格内容…仕上幅(マチ ※片側のみ)×長さ+ベロ  
※外装:段ケース ※100枚PE袋

備考欄のカラーマークは亀山SSセンターからの出荷対応になります。 ■ …ケース・バラ出荷対応 ■ …ケース出荷のみ対応 ■ …バラ出荷のみ対応  
※ケース出荷のマークがないものはメーカーからの直送になります。

パン包装

- 食パン袋
- 菓子パン袋
- フランスパン袋
- サンドウィッチケース
- ピザケース
- サンドウィッチ袋
- ドッグスリーブ
- クレープスリーブ
- バーガー袋
- フィルムシート
- 耐油袋
- 平袋(紙袋)
- 亀甲袋
- 手提袋
- 紙トレー
- 結束材
- ラベル
- ピック

紙だから、好きな形に自由自在。

ドッグスリーブ

### 例: サンドウィッチの入れ方



- ①上記写真のようにマチを広げます。
- ②次にパン等を広げた袋の上に乗せます。
- ③フラップをパンの方向に折り曲げ包むようにします。
- ④上記写真のようにIP袋に
- ⑤袋をビニタイ等でとめて完成です。

## パン包装

- 食パン袋
- 菓子パン袋
- フランスパン袋
- サンドウィッチケース
- ピザケース
- サンドウィッチ袋
- ドッグスリーブ
- クレープスリーブ
- バーガー袋
- フィルムシート
- 耐油袋
- 平袋(紙袋)
- 亀甲袋
- 手提袋
- 紙トレー
- 結束材
- ラベル
- ピック



下の写真のようにご使用いただく場合は、IP袋をセットでご使用ください。

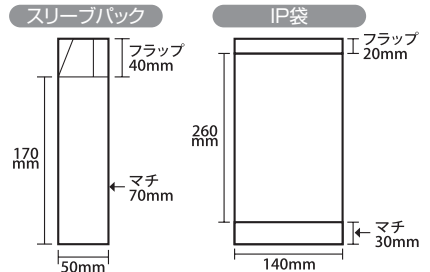

※製造ラインの工程上スリーブパックのフラップが右向きの場合と左向きの場合があります。

### スリーブパック

注文番号	商品名・規格	材質	ケース	最少出荷単位	備考
Y001038	エアメール 50(70)×170+40mm	耐油	1,000枚	1袋(100枚入)	-
Y001039	R 50(70)×170+40mm	耐油	1,000枚	1袋(100枚入)	-
Y001040	ヨーロピアン 50(70)×170+40mm	耐油	1,000枚	1袋(100枚入)	-
Y001041	IP袋 140×260+30+20mm	IPP	1,000枚	1袋(100枚入)	-

●規格内容…仕上幅(マチ)×長さ+ペロ ※ [IP袋]のみ 幅×長さ+底マチ+ペロ  
※外装:段ケース [IP袋]のみ クラフト包装 ※100枚PE袋

焼きたてのイメージを引き立たせ、商品の取り扱いや包装作業を簡単便利に。

惣菜パンケース

### 例: ピザケースの使い方



- ①サイド折り返しを広げます。
- ②次にパン等を広げた袋の上に乗せます。
- ③パン等を滑らしながらセット
- ④ピザケースの端を折ります。
- ⑤両方の角をもう一度折ります。
- ⑥指でしっかり型をつけます。
- ⑦完成です。

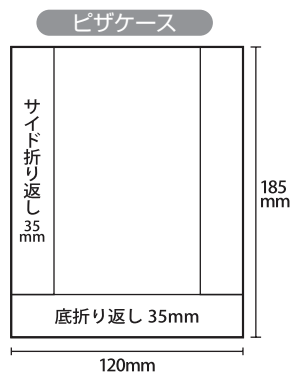

### ピザケース No.340

注文番号	規格	ケース	最少出荷単位	備考
Y001042	120(35+35)×185(35)mm	1,000枚	1袋(100枚入)	-

●材質…耐油 ●規格内容…仕上幅(折り返し+折り返し)×長さ(折り返し)  
※外装:段ケース ※100枚PE袋

ラミネート加工の包装紙だから水分の多いトッピングも安心。



パン包装

- 食パン袋
- 菓子パン袋
- フランスパン袋
- サンドウィッチケース
- ピザケース
- サンドウィッチ袋
- ドッグスリーブ
- クレープスリーブ
- バーガー袋
- フィルムシート
- 耐油袋
- 平袋(紙袋)
- 亀甲袋
- 手提袋
- 紙トレイ
- 結束材
- ラベル
- ピック

クレープスリーブ

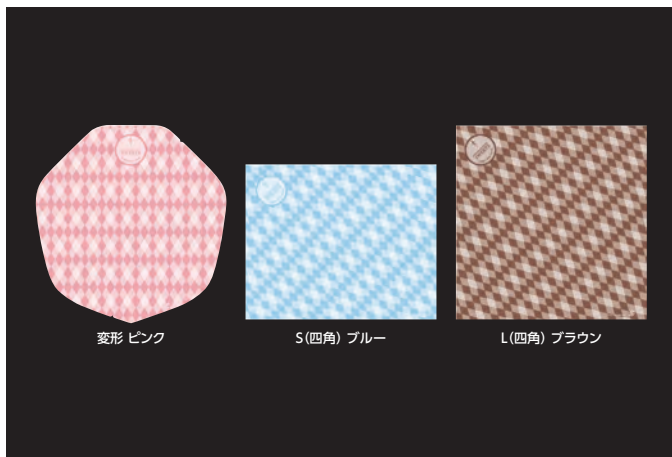

変形 ピンク

S(四角) ブルー

L(四角) ブラウン

ラミクレープ包装紙

注文番号	商品名・規格	ケース	最少出荷単位	備考
Y012238	変形 ピンク 252×263mm	3,000枚	1袋(200枚入)	-
Y012237	S(四角) ブルー 255×207mm	3,000枚	1袋(200枚入)	-
Y012236	L(四角) ブラウン 255×260mm	3,000枚	1袋(200枚入)	-

●材質…上質90kg, 15μPEラミネート ●規格内容…幅×長さ

クレープスリーブ



クラフトS(四角) LOVE

クラフトS(四角) チョコレート

クラフトS(四角) レース

クラフト変形 LOVE

クラフト変形 チョコレート

クラフト変形 レース

ラミクレープクラフト包装紙

注文番号	商品名・規格	ケース	最少出荷単位	備考
Y012230	クラフトS(四角) LOVE 255×207mm	3,000枚	1袋(200枚入)	-
Y012231	クラフトS(四角) チョコレート 255×207mm	3,000枚	1袋(200枚入)	-
Y012232	クラフトS(四角) レース 255×207mm	3,000枚	1袋(200枚入)	-
Y012233	クラフト変形 LOVE 252×263mm	3,000枚	1袋(200枚入)	-
Y012234	クラフト変形 チョコレート 252×263mm	3,000枚	1袋(200枚入)	-
Y012235	クラフト変形 レース 252×263mm	3,000枚	1袋(200枚入)	-

●材質…未晒クラフト70kg, 15μPEラミネート ●規格内容…幅×長さ

クレープスリーブ



クレープ袋 ヨーロピアン柄

注文番号	規格	ケース	最少出荷単位	備考
Y013739	122×187mm	2,000枚	1袋(100枚入)	-

●材質…上質紙127.9g ●規格内容…開口部幅×長さ  
※外装段ケース ※100枚PE袋

備考欄のカラーマークは亀山SSセンターからの出荷対応になります。 ■ …ケース・バラ出荷対応 ■ …ケース出荷のみ対応 ■ …バラ出荷のみ対応  
※ケース出荷のマークがないものはメーカーからの直送になります。

# バーガー袋



パン包装

- 食パン袋
- 菓子パン袋
- フランスパン袋
- サンドウィッチケース
- ピザケース
- サンドウィッチ袋
- ドッグスリーブ
- クレープスリーブ
- バーガー袋**
- フィルムシート
- 耐油袋
- 平袋(紙袋)
- 亀甲袋
- 手提袋
- 紙トレー
- 結束材
- ラベル
- ピック

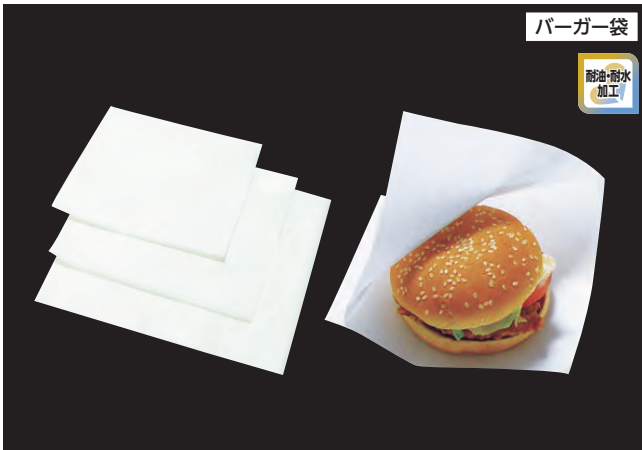

バーガー袋

耐油・耐水加工

## バーガーラップ

注文番号	商品名・規格	ケース	最少出荷単位	備考
Y003483	S 160×160mm	5,000枚	1袋(100枚入)	-
Y003484	M 180×180mm	5,000枚	1袋(100枚入)	-
Y003485	L 210×210mm	5,000枚	1袋(100枚入)	-

●材質…薄葉紙+PEラミ ●規格内容…幅×長さ  
※外装:段ケース ※100枚PE袋

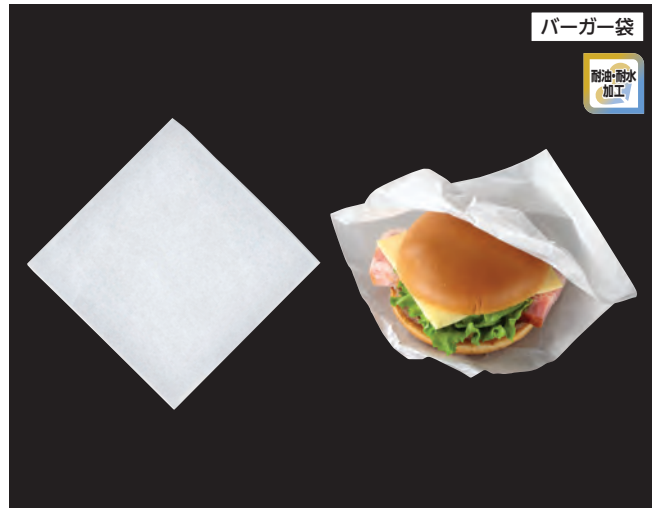

バーガー袋

耐油・耐水加工

## ラミバーガー袋 無地

注文番号	規格	ケース	最少出荷単位	備考
Y001043	150×150mm	3,000枚	1袋(100枚入)	-

●材質…薄葉紙20g//PE10μ ●規格内容…幅×長さ  
※外装:段ケース ※100枚PE袋

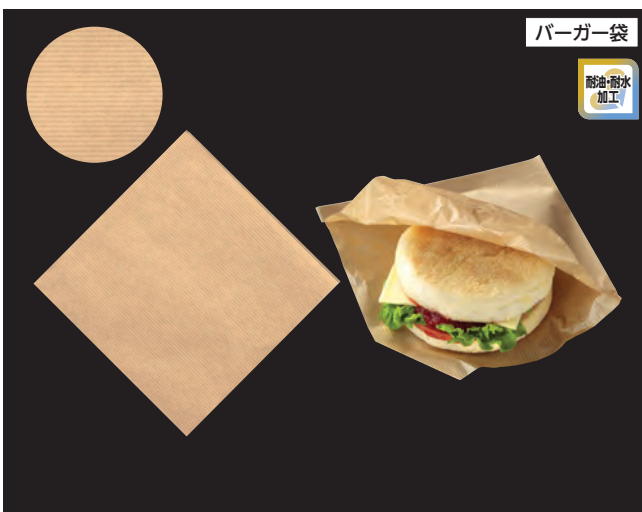

バーガー袋

耐油・耐水加工

## 茶筋ラミバーガー袋

注文番号	規格	ケース	最少出荷単位	備考
Y001045	150×150mm	3,000枚	1袋(100枚入)	-

●材質…茶筋32g//PE10μ ●規格内容…幅×長さ  
※外装:段ケース ※100枚PE袋



バーガー袋

耐油・耐水加工

## ヨーロピアンラミバーガー袋

注文番号	規格	ケース	最少出荷単位	備考
Y001044	150×150mm	3,000枚	1袋(100枚入)	-

●材質…薄葉紙20g//PE10μ ●規格内容…幅×長さ  
※外装:段ケース ※100枚PE袋

バーガー袋



No.142G  
グリーン

No.142W  
ワイン

No.142Y  
イエロー



### 麦包ラミバーガー袋

注文番号	商品名・規格	ケース	最少出荷単位	備考
Y001046	No.142G グリーン 150×150mm	2,000枚	1袋(100枚入)	-
Y001047	No.142W ワイン 150×150mm	2,000枚	1袋(100枚入)	-
Y001048	No.142Y イエロー 150×150mm	2,000枚	1袋(100枚入)	-

●規格内容…幅×長さ  
※外装:段ケース ※100枚PE袋

パン包装

食パン袋

菓子パン袋

フランスパン袋

サンドウィッチ

ケース

ピザケース

サンドウィッチ袋

ドッグスリーブ

クレープスリーブ

バーガー袋

フィルムシート

耐油袋

平袋(紙袋)

亀甲袋

手提袋

紙トレー

結束材

ラベル

ピック

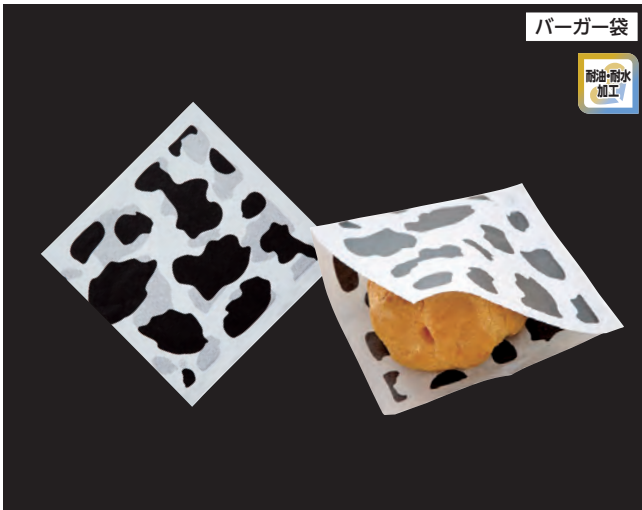

バーガー袋



### モーモー柄バーガー袋

注文番号	規格	ケース	最少出荷単位	備考
Y013747	150×150mm	1,000枚	1袋(100枚入)	-

●材質…薄葉紙22g/PE10μ ●規格内容…幅×長さ  
※外装:クラフト包装 ※100枚PE袋



バーガー袋



### バーガー袋#18 ハンバーガー

注文番号	規格	ケース	最少出荷単位	備考
Y003486	180×182mm	3,000枚	1袋(100枚入)	-

●材質…薄葉紙21g/LD15μ ●規格内容…幅×長さ



透明 バーガー袋

### ヨーロッパOPバーガー袋 PEU-5

注文番号	規格	ケース	最少出荷単位	備考
Y001049	125×125mm	1,000枚	1袋(200枚入)	-

●材質…OPP ●規格内容…幅×長さ  
※外装:クラフト包装 ※200枚PE袋

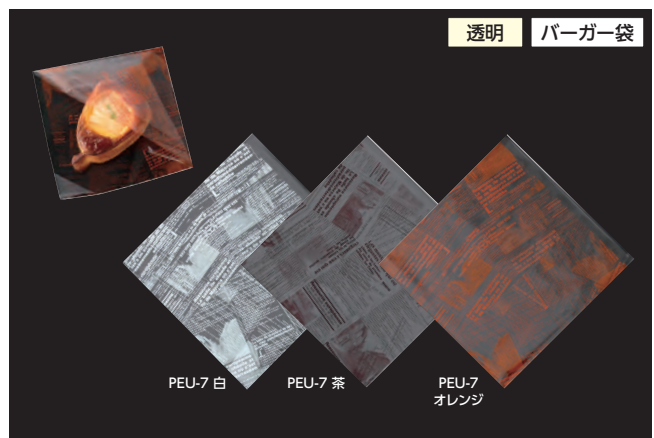

透明 バーガー袋

PEU-7 白

PEU-7 茶

PEU-7  
オレンジ

### ヨーロッパOPバーガー袋

注文番号	商品名・規格	ケース	最少出荷単位	備考
Y001050	PEU-7 白 200×200mm	1,000枚	1袋(200枚入)	-
Y001051	PEU-7 茶 200×200mm	1,000枚	1袋(200枚入)	-
Y001052	PEU-7 オレンジ 200×200mm	1,000枚	1袋(200枚入)	-

●材質…OPP ●規格内容…幅×長さ  
※外装:クラフト包装 ※200枚PE袋

備考欄のカラーマークは亀山SSセンターからの出荷対応になります。 ■ …ケース・バラ出荷対応 ■ …ケース出荷のみ対応 ■ …バラ出荷のみ対応  
※ケース出荷のマークがないものはメーカーからの直送になります。

# フィルム・シート

## パン包装

- 食パン袋
- 菓子パン袋
- フランスパン袋
- サンドウィッチケース
- ピザケース
- サンドウィッチ袋
- ドッグスリーブ
- クレープスリーブ
- バーガー袋
- フィルムシート
- 耐油袋
- 平袋(紙袋)
- 亀甲袋
- 手提袋
- 紙トレイ
- 結束材
- ラベル
- ピック

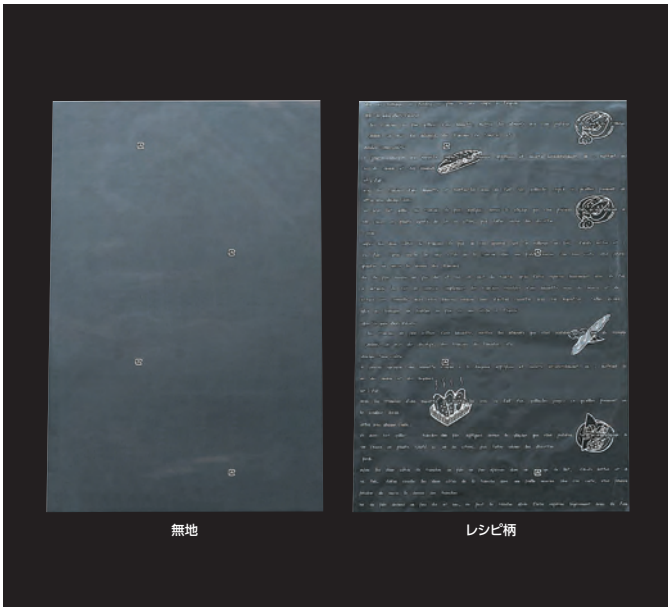

無地

レシビ柄

### ラッピング用フィルム

透明



セロハンの特質をいかしているため留めるのにビニタイが必要ありません。ひねった状態を保ちます。

### ホット用セロハン

注文番号	商品名・規格	ケース	最少出荷単位	備考
Y001137	無地 250×380mm	—	1包(1,000枚入)	—
Y001138	レシビ柄 250×380mm	—	1包(1,000枚入)	—

●材質…ハイフロン ●規格内容…幅×長さ  
※外装:クラフト包装



### ラッピング用フィルム

透明



ひねっても戻りにくい材質を使用しています。中央にミシン目がついているので開封もラクラク、手を汚さずにお召し上がりいただけます。

### ミシン目付ホット用セロハン ヨーロピアン柄

注文番号	規格	ケース	最少出荷単位	備考
Y013738	250×300mm	1,000枚	1袋(200枚入)	—

●材質…ハイフロン ●規格内容…幅×長さ  
※外装:クラフト包装 ※200枚PE袋



ラッピング用フィルム

透明

耐油加工

ひねった状態を保ちます。(紙は耐油紙使用)

### ペーパーセロハン

注文番号	規格	ケース	最少出荷単位	備考
Y001139	250×320mm	1,000枚	1袋(100枚入)	-

●規格内容…幅×長さ  
※外装:クラフト包装 ※100枚PE袋

パン包装

食パン袋

菓子パン袋

フランスパン袋

サンドウィッチケース

ピザケース

サンドウィッチ袋

ドッグスリーブ

クレープスリーブ

バーガー袋

フィルムシート

耐油袋

平袋(紙袋)

亀甲袋

手提袋

紙トレー

結束材

ラベル

ピック

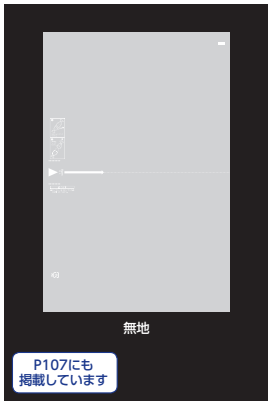

透明

ラッピング用フィルム



形状記憶素材で出来ているので、ひねっても戻りません。  
センターにノッチ付で開けるのも簡単。

### くるるんラップ

注文番号	商品名・規格	ケース	最少出荷単位	備考
Y000130	M 無地 170×240mm	2,000枚	1袋(200枚入)	-
Y000131	L 無地 200×300mm	2,000枚	1袋(200枚入)	-
Y012922	LL 無地 280×370mm	2,000枚	1袋(200枚入)	-

●材質…静防コート+印刷/カラリヤン(特殊PE) 24μ ●規格内容…幅×長さ  
※形状記憶素材で出来ているので、ひねっても戻りません。※センターのノッチを引っ張れば、簡単に開けられます。

使用手順

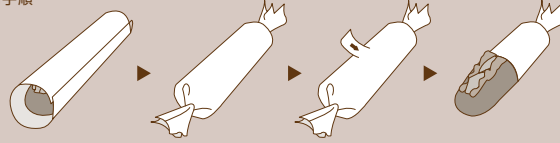

1. 食品をクルッと巻きます。 2. 両端をねじります。 3. ノッチを引っ張れば、セパレートに切れます。

使用動画はこちら

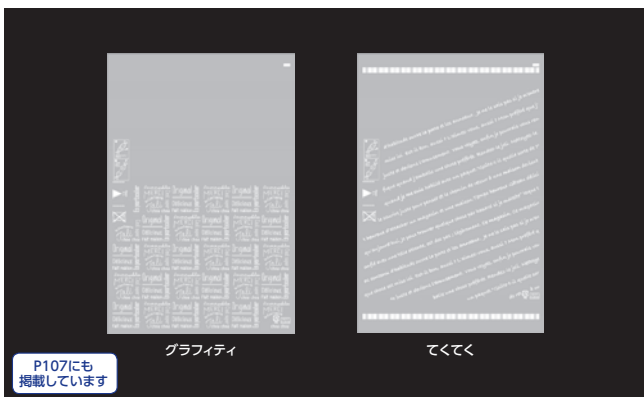

P107にも掲載しています

人気のくるるんラップにおしゃれな柄付が新登場。

### くるるんラップ

注文番号	商品名・規格	ケース	最少出荷単位	備考
Y014233	L グラフィティ 200×300mm	2,000枚	1袋(200枚入)	-
Y014234	L てくてく 200×300mm	2,000枚	1袋(200枚入)	-

●材質…静防コート+印刷/カラリヤン(特殊PE) 24μ ●規格内容…幅×長さ  
※形状記憶素材で出来ているので、ひねっても戻りません。※センターのノッチを引っ張れば、簡単に開けられます。



備考欄のカラーマークは亀山SSセンターからの出荷対応になります。 ■ …ケース・バラ出荷対応 ■ …ケース出荷のみ対応 ■ …バラ出荷のみ対応  
※ケース出荷のマークがないものはメーカーからの直送になります。

サイズのバリエーションが豊富で、ケーキ、ロールケーキなどの洋菓子、パン屋さんの陳列、和菓子用など、あらゆるシーンで幅広くご使用いただけるシートです。

透明 OPシート

パン包装

- 食パン袋
- 菓子パン袋
- フランスパン袋
- サンドウィッチケース
- ピザケース
- サンドウィッチ袋
- ドッグスリーブ
- クレープスリーブ
- バーガー袋
- フィルムシート
- 耐油袋
- 平袋(紙袋)
- 亀甲袋
- 手提袋
- 紙トレー
- 結束材
- ラベル
- ピック



P106にも掲載しています

### ヘイコー OPPシート #20

注文番号	商品名・規格	厚み	ケース	最少出荷単位	備考
Y014426	6-9 60×90mm	0.02mm	—	1包(500枚入)	-
Y014427	9-19 90×190mm	0.02mm	—	1包(500枚入)	-
Y014428	10-16.5 100×165mm	0.02mm	—	1包(500枚入)	-
Y014429	14-20 140×200mm	0.02mm	—	1包(500枚入)	-
Y014295	16-25 160×250mm	0.02mm	—	1包(500枚入)	-
Y014296	20-20 200×200mm	0.02mm	—	1包(500枚入)	-
Y014430	21-35 210×350mm	0.02mm	—	1包(500枚入)	-
Y014297	25-25 250×250mm	0.02mm	—	1包(500枚入)	-
Y014431	25-30 250×300mm	0.02mm	—	1包(500枚入)	-
Y014432	27-37 270×370mm	0.02mm	—	1包(500枚入)	-
Y014298	30-30 300×300mm	0.02mm	—	1包(500枚入)	-
Y014433	30-40 300×400mm	0.02mm	—	1包(500枚入)	-
Y014434	40-60 400×600mm	0.02mm	—	1包(500枚入)	-

●材質…OPP ●規格内容…幅×長さ



透明 OPシート

### OPP#12 シート

注文番号	商品名・規格	厚み	ケース	最少出荷単位	備考
Y015196	120 角 120×120mm	0.012mm	—	1袋(2,000枚入)	-
Y015197	135 角 135×135mm	0.012mm	—	1袋(2,000枚入)	-
Y015198	150 角 150×150mm	0.012mm	—	1袋(2,000枚入)	-
Y015199	180 角 180×180mm	0.012mm	—	1袋(2,000枚入)	-

●材質…OPP#12 ●規格内容…幅×長さ



### OPP透明無地シート R-31

注文番号	規格	厚み	ケース	最少出荷単位	備考
Y015100	320×320mm	0.03mm	—	1袋(1,000枚入)	-

●材質…OPP#30 ●規格内容…幅×長さ



### OPシート

注文番号	規格	厚み	ケース	最少出荷単位	備考
Y001136	500×600mm	0.03mm	—	1包(1,000枚入)	-

●材質…OPP ●規格内容…幅×長さ ※外装:クラフト包装

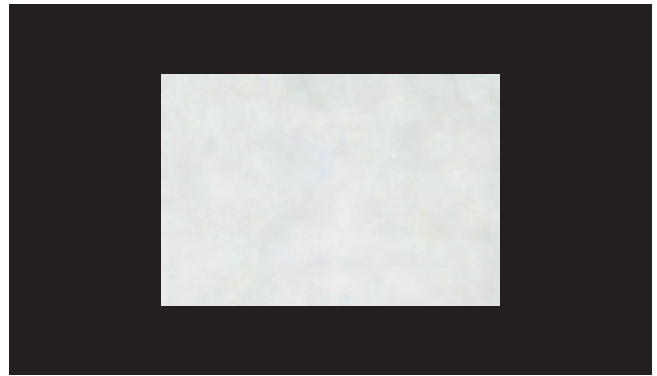

### グラシ紙 (四つ切サイズ)

注文番号	規格	ケース	最少出荷単位	備考
Y001134	254×381mm	—	1包(1,000枚入)	-

●材質…グラシ紙40g/m<sup>2</sup> ●規格内容…幅×長さ  
※外装:クラフト包装

### グラシ紙白20 1/8切

注文番号	規格	ケース	最少出荷単位	備考
Y015058	254×381mm	—	1包(1,000枚入)	-

●材質…グラシ紙25.8g/m<sup>2</sup> ●規格内容…幅×長さ  
※外装:クラフト包装



純白紙

### パントリーの敷紙等に。 純白紙 (四つ切サイズ)

注文番号	規格	ケース	最少出荷単位	備考
Y001135	394×545mm	—	1包(1,000枚入)	-

●材質…純白紙 ●規格内容…幅×長さ  
※外装:クラフト包装

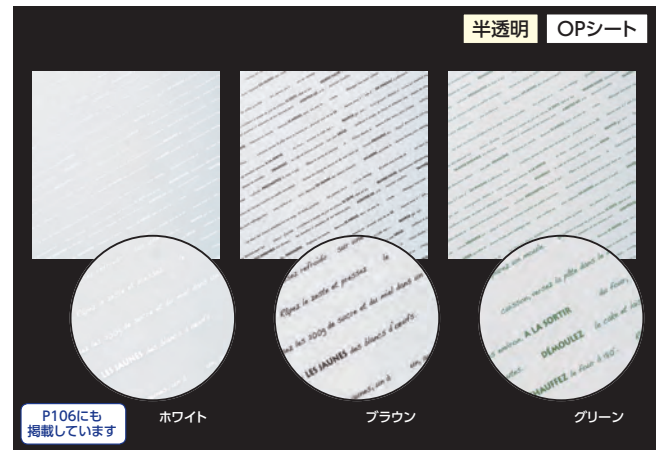

半透明 OPシート

P106にも掲載しています

ホワイト

ブラウン

グリーン

### マットOPシート スペシャルリテ

注文番号	商品名・規格	厚み	ケース	最少出荷単位	備考
Y000719	150×150 ホワイト 150×150mm	0.04mm	3,000枚	1袋(500枚入)	-
Y000720	150×150 ブラウン 150×150mm	0.04mm	3,000枚	1袋(500枚入)	-
Y000721	150×150 グリーン 150×150mm	0.04mm	3,000枚	1袋(500枚入)	-

●材質…マットOPP ●規格内容…幅×長さ



透明 OPシート

### ヨーロピアンOPフィルム PEU-3

注文番号	規格	厚み	ケース	最少出荷単位	備考
Y001140	250×250mm	0.03mm	1,000枚	1袋(200枚入)	-

●材質…OPP ●規格内容…幅×長さ  
※外装:クラフト包装 ※200枚PE袋



グラシ紙

ベージュ

グリーン

ブルー

### グラシ紙ペーパー (レシピ柄)

注文番号	商品名・規格	ケース	最少出荷単位	備考
Y001127	ベージュ 508×762mm	—	1包(500枚入)	-
Y001128	グリーン 508×762mm	—	1包(500枚入)	-
Y001129	ブルー 508×762mm	—	1包(500枚入)	-

●材質…グラシ紙 ●規格内容…幅×長さ  
※外装:クラフト包装

備考欄のカラーマークは亀山SSセンターからの出荷対応になります。 ■ …ケース・バラ出荷対応 ■ …ケース出荷のみ対応 ■ …バラ出荷のみ対応  
※ケース出荷のマークがないものはメーカーからの直送になります。

- パン包装
- 食パン袋
  - 菓子パン袋
  - フランスパン袋
  - サンドウィッチケース
  - ピザケース
  - サンドウィッチ袋
  - ドッグスリーブ
  - クレープスリーブ
  - バーガー袋
  - フィルムシート
  - 耐油袋
  - 平袋(紙袋)
  - 亀甲袋
  - 手提袋
  - 紙トレー
  - 結束材
  - ラベル
  - ピック

- 食パン袋
- 菓子パン袋
- フランスパン袋
- サンドウィッチケース
- ピザケース
- サンドウィッチ袋
- ドッグスリーブ
- クレープスリーブ
- バーガー袋
- フィルムシート
- 耐油袋
- 平袋(紙袋)
- 電甲袋
- 手提袋
- 紙トレー
- 結束材
- ラベル
- ピック



包装紙

### ヨーロッパラッピングペーパー(茶)

注文番号	商品名・規格	ケース	最少出荷単位	備考
Y001123	小 300×450mm	—	1包(1,000枚入)	-
Y001122	大 450×600mm	—	1包(1,000枚入)	-

●材質…筋入32g ●規格内容…幅×長さ  
※外装:クラフト包装



包装紙

### ヨーロッパラッピングペーパー(白)

注文番号	商品名・規格	ケース	最少出荷単位	備考
Y001125	小 300×450mm	—	1包(1,000枚入)	-
Y001124	大 450×600mm	—	1包(1,000枚入)	-

●材質…キンシャチ30g ●規格内容…幅×長さ  
※外装:クラフト包装

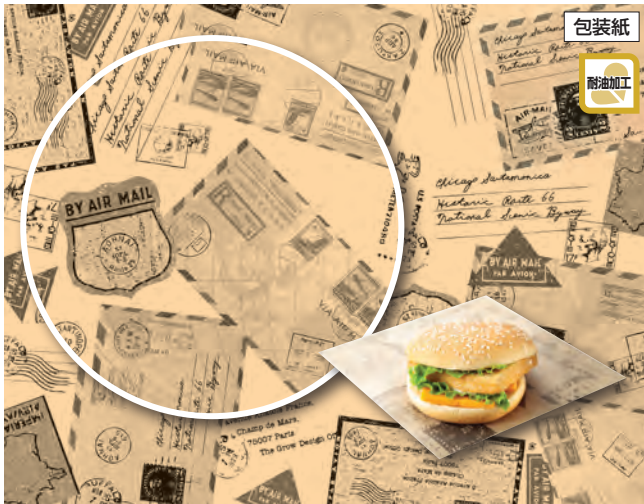

包装紙



### エアメールラッピングペーパー(耐油紙)

注文番号	規格	ケース	最少出荷単位	備考
Y001126	450×600mm	—	1包(250枚入)	-

●材質…未晒耐油50g ●規格内容…幅×長さ  
※外装:クラフト包装



包装紙



### 麦包ラミネートラッピングペーパー

注文番号	商品名・規格	ケース	最少出荷単位	備考
Y001130	No.141-Y イエロー 400×600mm	—	1包(250枚入)	-
Y001131	No.141-G グリーン 400×600mm	—	1包(250枚入)	-
Y001132	No.141-W ワイン 400×600mm	—	1包(250枚入)	-
Y001133	No.141-R レッド 400×600mm	—	1包(250枚入)	-

●規格内容…幅×長さ  
※外装:クラフト包装

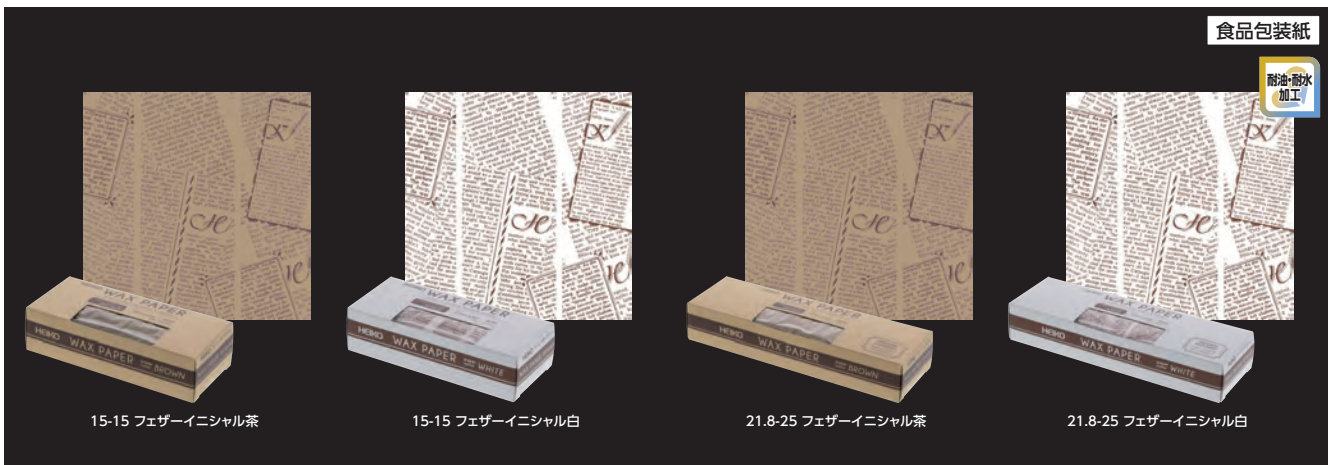

食品包装紙



15-15 フェザーイニシャル茶

15-15 フェザーイニシャル白

21.8-25 フェザーイニシャル茶

21.8-25 フェザーイニシャル白

※オープン・電子レンジにはご使用いただけません(耐熱温度:60℃)。

### ハイコー ワックスペーパー 15-15

注文番号	商品名・規格	ケース	最少出荷単位	備考
Y014583	フェザーイニシャル茶 150×150mm	50箱	1箱(100枚入)	-
Y014615	フェザーイニシャル白 150×150mm	50箱	1箱(100枚入)	-

●材質…純白ロール30g/m<sup>2</sup>+パラフィン加工 ●規格内容…幅×長さ

※オープン・電子レンジにはご使用いただけません(耐熱温度:60℃)。

### ハイコー ワックスペーパー 21.8-25

注文番号	商品名・規格	ケース	最少出荷単位	備考
Y014597	フェザーイニシャル茶 218×250mm	50箱	1箱(100枚入)	-
Y014616	フェザーイニシャル白 218×250mm	50箱	1箱(100枚入)	-

●材質…純白ロール30g/m<sup>2</sup>+パラフィン加工 ●規格内容…幅×長さ

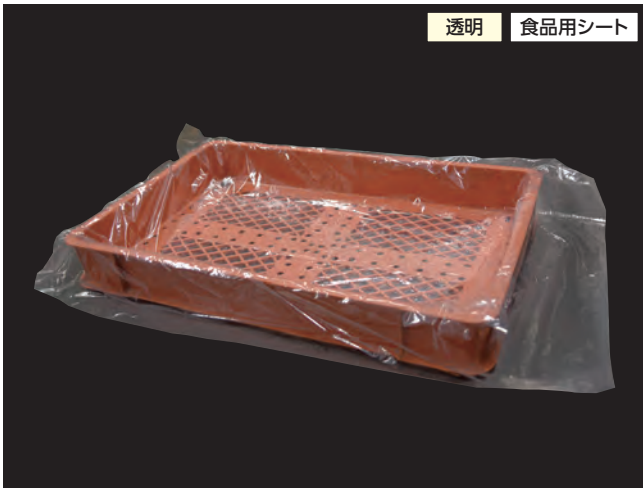

透明 食品用シート

### 業務用 LDPE袋

注文番号	規格	厚み	ケース	最少出荷単位	備考
Y000914	530×900mm	0.025mm	—	1包(500枚入)	-
Y000915	600×860mm	0.025mm	—	1包(500枚入)	-

●材質…LDPE ●規格内容…幅×長さ ※外装…クラフト包装



パン包装

食パン袋

菓子パン袋

フランスパン袋

サンドウィッチケース

ピザケース

サンドウィッチ袋

ドッグスリーブ

クレープスリーブ

バーガー袋

フィルムシート

耐油袋

平袋(紙袋)

亀甲袋

手提袋

紙トレー

結束材

ラベル

ピック



半透明 食品用シート

### HDシート

注文番号	規格	厚み	ケース	最少出荷単位	備考
Y000916	900×700mm	0.015mm	—	1包(200枚入)	-

●材質…HDPE ●規格内容…幅×長さ ●材質…HDPE ●規格内容…幅×長さ ※外装…クラフト包装



半透明 食品用シート

### パン箱用 HD袋

注文番号	規格	厚み	ケース	最少出荷単位	備考
Y000913	1050×650mm	0.01mm	—	1包(500枚入)	-

●材質…HDPE ●規格内容…幅×長さ ※外装…クラフト包装

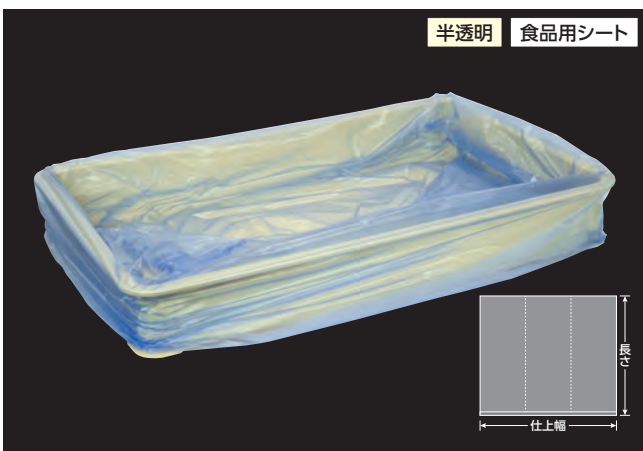

半透明 食品用シート

### ばんじゅう用内袋 ブルー

注文番号	商品名・規格	厚み	ケース	最少出荷単位	備考
Y016114	#95 950(570)×650mm	0.013mm	600枚	1袋(100枚入)	-
Y016115	#105 1050(650)×650mm	0.013mm	600枚	1袋(100枚入)	-
Y016116	#110 1100(680)×650mm	0.013mm	600枚	1袋(100枚入)	-

●材質…HDPE ●規格内容…幅(仕上幅)×長さ

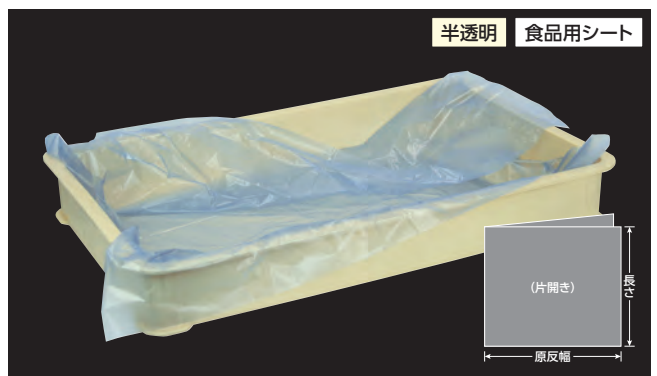

半透明 食品用シート

### 食品シート ブルー

注文番号	商品名・規格	厚み	ケース	最少出荷単位	備考
Y016117	#40(片開き) 800(400)×800mm	0.010mm	1,000枚	1袋(100枚入)	-
Y016118	#45(片開き) 900(450)×900mm	0.013mm	1,000枚	1袋(100枚入)	-
Y016119	#50(片開き) 1000(500)×1000mm	0.015mm	1,000枚	1袋(100枚入)	-
Y016120	#55(片開き) 1100(550)×1100mm	0.015mm	1,000枚	1袋(100枚入)	-
Y016121	#60(片開き) 1200(600)×1200mm	0.015mm	500枚	1袋(100枚入)	-

●材質…HDPE ●規格内容…幅(原反幅)×長さ

備考欄のカラーマークは亀山SSセンターからの出荷対応になります。 — …ケース・バラ出荷対応 — …ケース出荷のみ対応 — …バラ出荷のみ対応  
※ケース出荷のマークがないものはメーカーからの直送になります。

# 耐油袋

## パン包装

- 食パン袋
- 菓子パン袋
- フランスパン袋
- サンドウィッチケース
- ピザケース
- サンドウィッチ袋
- ドッグスリーブ
- クレープスリーブ
- バーガー袋
- フィルムシート
- 耐油袋**
- 平袋(紙袋)
- 亀甲袋
- 手提袋
- 紙トレイ
- 結束材
- ラベル
- ピック



耐油袋



### 耐油袋ミニ

注文番号	規格	ケース	最少出荷単位	備考
Y003500	90(35)×110mm	4,000枚	1袋(50枚入)	-

●材質…耐油耐水紙50g ●規格内容…仕上幅(マチ)×長さ



No.140-0 小

No.140-1 (茶)

No.213 大



耐油袋



### ハーフムーン無地(耐油紙)

注文番号	商品名・規格	ケース	最少出荷単位	備考
Y000982	No.140-0 小 90(35)×(62+45)mm	2,000枚	1袋(100枚入)	-
Y000983	No.140-1 (茶) 90(35)×(62+45)mm	1,000枚	1袋(100枚入)	-
Y000981	No.213 大 120(50)×(95+45)mm	1,000枚	1袋(100枚入)	-

●材質…耐油50g ●規格内容…仕上幅(マチ)×(袋部分+開口部)  
※外装:段ケース ※100枚PE袋





耐油袋



### ヨーロッパアンハーフムーン(耐油紙) No.210

注文番号	規格	ケース	最少出荷単位	備考
Y000984	90(35)×(62+45)mm	1,000枚	1袋(100枚入)	-

●材質…耐油50g ●規格内容…仕上幅(マチ)×(袋部分+開口部)  
※外装:クラフト包装 ※100枚PE袋



耐油袋



### ヨーロッパアンハーフムーン(茶)(耐油紙) No.214

注文番号	規格	ケース	最少出荷単位	備考
Y000985	90(35)×(62+45)mm	1,000枚	1袋(100枚入)	-

●材質…未晒片蓋耐油50g ●規格内容…仕上幅(マチ)×(袋部分+開口部)  
※外装:クラフト包装 ※100枚PE袋



耐油袋



### 麦包(耐油紙) No.140

注文番号	規格	ケース	最少出荷単位	備考
Y000986	90(35)×(62+45)mm	3,000枚	1袋(100枚入)	-

●材質…耐油50g ●規格内容…仕上幅(マチ)×(袋部分+開口部)  
※外装:クラフト包装 ※100枚PE袋

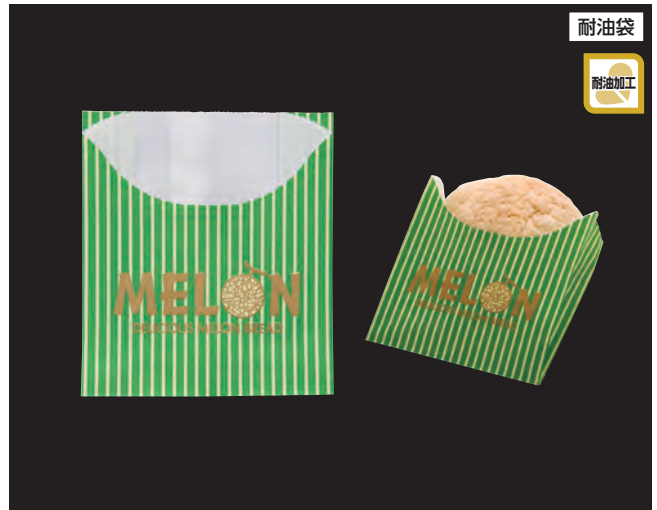

耐油袋



### プレミアムメロンパン袋

注文番号	規格	ケース	最少出荷単位	備考
Y013710	120(50)×(90+45)mm	1,000枚	1袋(100枚入)	-

●材質…耐油紙50g ●規格内容…仕上幅(マチ)×(袋部分+開口部)  
※外装:段ケース ※100枚PE袋



ブルー

レッド



耐油袋



### スイートハートリーフ柄

注文番号	商品名・規格	ケース	最少出荷単位	備考
Y013711	ブルー 90(35)×62+45mm	1,000枚	1袋(100枚入)	-
Y013712	レッド 90(35)×62+45mm	1,000枚	1袋(100枚入)	-

●材質…耐油紙50g ●規格内容…仕上幅(マチ)×(袋部分+開口部)  
※外装:クラフト包装 ※100枚PE袋

備考欄のカラーマークは亀山SSセンターからの出荷対応になります。 ■ …ケース・バラ出荷対応 ■ …ケース出荷のみ対応 ■ …バラ出荷のみ対応  
※ケース出荷のマークがないものはメーカーからの直送になります。

パン包装

- 食パン袋
- 菓子パン袋
- フランスパン袋
- サンドウィッチケース
- ピザケース
- サンドウィッチ袋
- ドッグスリーブ
- クレープスリーブ
- バーガー袋
- フィルムシート
- 耐油袋
- 平袋(紙袋)
- 亀甲袋
- 手提袋
- 紙トレー
- 結束材
- ラベル
- ピック

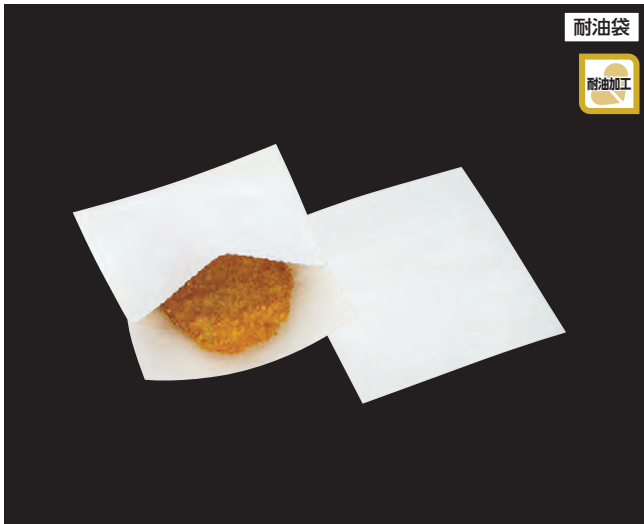

耐油袋



### コロケ1個袋

注文番号	規格	ケース	最少出荷単位	備考
Y003514	100×110mm	4,000枚	1袋(100枚入)	-

●材質…耐油紙 ●規格内容…幅×長さ



耐油袋



### 耐油紙レジ用 No.69 小

注文番号	規格	ケース	最少出荷単位	備考
Y000973	190×130+13mm	1,000枚	1袋(100枚入)	-

●材質…耐油40g ●規格内容…幅×長さ+ペロ  
※外装:クラフト包装 ※100枚PE袋



耐油袋



No.218 3号

No.212 2号

### 無地耐油平袋

注文番号	商品名・規格	ケース	最少出荷単位	備考
Y013718	No.218 3号 155×215+15mm	2,000枚	1袋(100枚入)	-
Y000974	No.212 2号 180×245+15mm	2,000枚	1袋(100枚入)	-

●材質…耐油40g ●規格内容…幅×長さ+ペロ  
※外装:クラフト包装 ※100枚PE袋



耐油袋



No.217 3号

No.216 2号

### 無地未晒耐油平袋(茶)

注文番号	商品名・規格	ケース	最少出荷単位	備考
Y013752	No.217 3号 155×215+15mm	2,000枚	1袋(100枚入)	-
Y013751	No.216 2号 180×245+15mm	2,000枚	1袋(100枚入)	-

●材質…未晒片艶耐油紙 ●規格内容…幅×長さ+ペロ  
※外装:クラフト包装 ※100枚PE袋

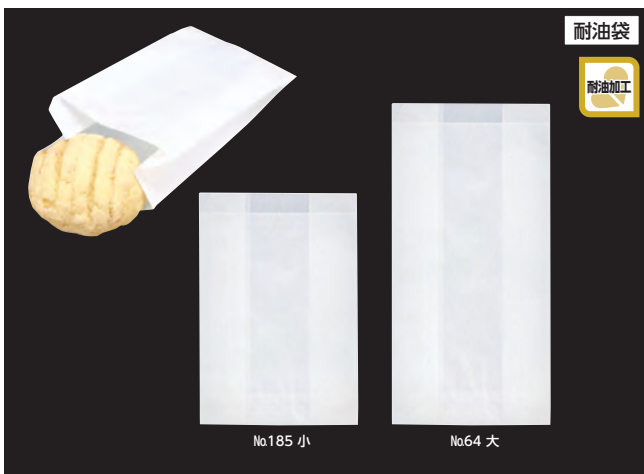

耐油袋



No.185 小

No.64 大

### 耐油紙マチ付袋

注文番号	商品名・規格	ケース	最少出荷単位	備考
Y000976	No.185 小 120(70)×160+13mm	4,000枚	1袋(100枚入)	-
Y000975	No.64 大 120(70)×230+13mm	2,000枚	1袋(100枚入)	-

●材質…耐油40g ●規格内容…仕上幅(マチ)×長さ+ペロ  
※外装:段ケース(大)クラフト包装(小) ※100枚PE袋



耐油袋



No.360 OEC-A

No.361 OEC-B

No.362 OEC-C

### OECシリーズ 耐油紙

注文番号	商品名・規格	ケース	最少出荷単位	備考
Y013719	No.360 OEC-A 90(40)×125+18mm	1,000枚	1袋(100枚入)	-
Y013720	No.361 OEC-B 100(40)×275+18mm	1,000枚	1袋(100枚入)	-
Y013721	No.362 OEC-C 140×195+18mm	1,000枚	1袋(100枚入)	-

●材質…耐油紙 ●規格内容…仕上幅(マチ)×長さ+ペロ ※[No.362 OEC-C]のみ 幅×長さ+ペロ  
※外装:段ケース ※100枚PE袋



# パン包装

- 食パン袋
- 菓子パン袋
- フランスパン袋
- サンドウィッチケース
- ピザケース
- サンドウィッチ袋
- ドッグスリーブ
- クレープスリーブ
- バーガー袋
- フィルムシート
- 耐油袋
- 平袋(紙袋)
- 亀甲袋
- 手提袋
- 紙トレー
- 結束材
- ラベル
- ピック



## レシピ柄耐油紙袋

注文番号	商品名・規格	ケース	最少出荷単位	備考
Y000980	No.182 小 180×130+15mm	4,000枚	1袋(100枚入)	-
Y000979	No.181 中 190×180+15mm	3,000枚	1袋(100枚入)	-
Y000978	No.180 大 215×180+15mm	2,000枚	1袋(100枚入)	-

●材質…耐油40g ●規格内容…幅×長さ+ペロ  
※外装:クラフト包装 ※100枚PE袋



## レシピ柄耐油紙マチ付袋

注文番号	商品名・規格	ケース	最少出荷単位	備考
Y000988	No.184 小 120(70)×180+15mm	2,500枚	1袋(100枚入)	-
Y000987	No.183 大 120(70)×230+15mm	2,000枚	1袋(100枚入)	-

●材質…耐油40g ●規格内容…仕上幅(マチ)×長さ+ペロ  
※外装:クラフト包装 ※100枚PE袋



## レシピ40

注文番号	商品名・規格	ケース	最少出荷単位	備考
Y013722	No.215 白 70(30)×(110+40)mm	1,000枚	1袋(100枚入)	-
Y013723	No.241 茶 70(30)×(110+40)mm	1,000枚	1袋(100枚入)	-

●材質…[No.215]耐油紙 [No.241]未晒片艶耐油紙 ●規格内容…仕上幅(マチ)×(袋部分+開口部)  
※外装:段ケース ※100枚PE袋

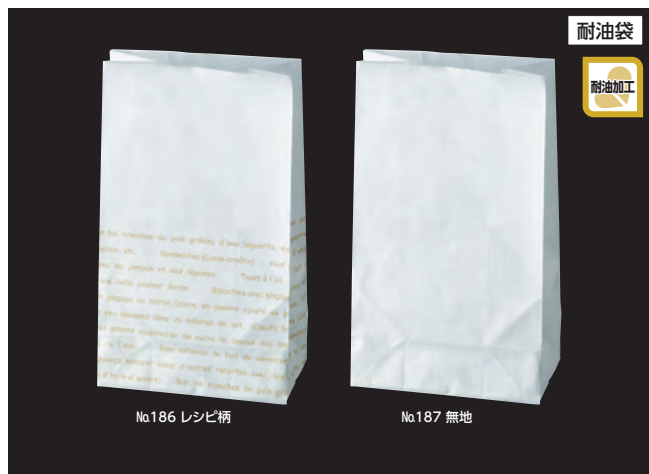

## 耐油角底袋6号

注文番号	商品名・規格	ケース	最少出荷単位	備考
Y000989	No.186 レシピ柄 145×95×280mm	1,000枚	1袋(100枚入)	-
Y000990	No.187 無地 145×95×280mm	1,000枚	1袋(100枚入)	-

●材質…耐油 ●規格内容…幅×マチ×高さ  
※外装:クラフト包装 ※100枚PE袋

備考欄のカラーマークは亀山SSセンターからの出荷対応になります。 ■ …ケース・バラ出荷対応 ■ …ケース出荷のみ対応 ■ …バラ出荷のみ対応  
※ケース出荷のマークがないものはメーカーからの直送になります。



耐油袋



プレゼントやギフト用にも。  
**耐油紙GZ袋(スイートハート)**

注文番号	商品名・規格	ケース	最少出荷単位	備考
Y000992	No.189 小 120(70)×180+15mm	2,500枚	1袋(100枚入)	-
Y000991	No.188 大 120(70)×230+15mm	2,000枚	1袋(100枚入)	-

●材質…未晒片耐油 ●規格内容…仕上幅(マチ)×長さ+ペロ  
※外装:クラフト包装 ※100枚PE袋



耐油袋



プレゼントやギフト用にも。  
**ボナペティ No.120**

注文番号	規格	ケース	最少出荷単位	備考
Y000993	130(90)×325+18mm	1,000枚	1袋(100枚入)	-

●材質…耐油40g ●規格内容…仕上幅(マチ)×長さ+ペロ  
※外装:クラフト包装 ※100枚PE袋



耐油袋



**マチ付耐油紙袋 No.250**

注文番号	規格	ケース	最少出荷単位	備考
Y000977	85(30)×205+18mm	2,000枚	1袋(100枚入)	-

●材質…耐油40g ●規格内容…仕上幅(マチ)×長さ+ペロ  
※外装:クラフト包装 ※100枚PE袋



耐油袋



**ミシン目入耐油袋**

注文番号	規格	ケース	最少出荷単位	備考
Y003501	125×215mm	4,000枚	1束(100枚入)	-

●材質…耐油紙 ●規格内容…幅×長さ

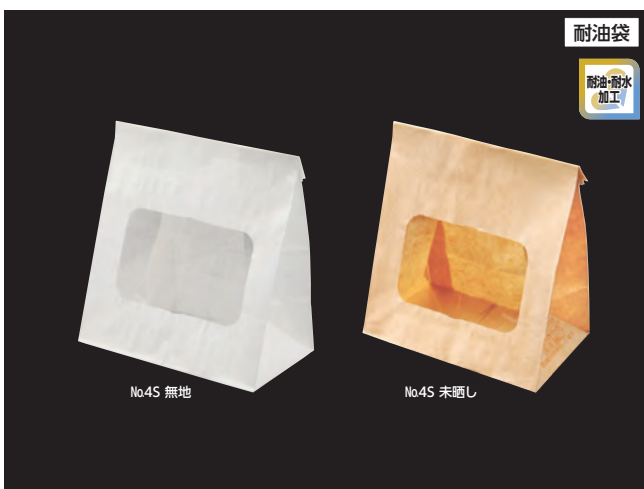

耐油袋



**ルックバッグ**

注文番号	商品名・規格	ケース	最少出荷単位	備考
Y003526	No.45 無地 130×80×165mm	2,000枚	1袋(100枚入)	-
Y000126	No.45 未晒し 130×80×165mm	2,000枚	1袋(100枚入)	-

●材質…本体:耐油耐水紙 窓部:OPPボードン ●規格内容…幅×マチ×高さ

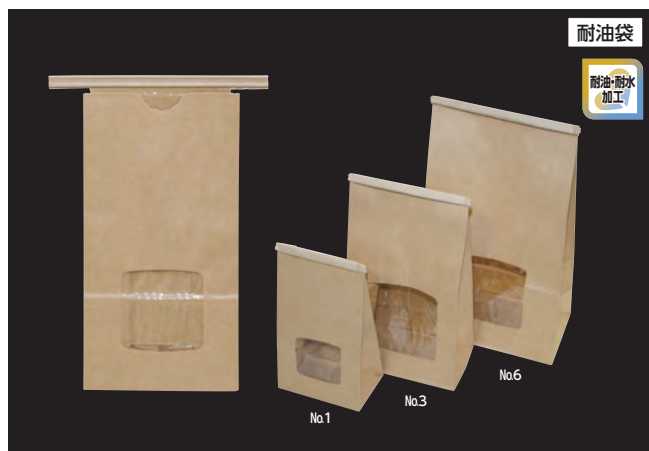

耐油袋



**スルー袋**

注文番号	商品名・規格	ケース	最少出荷単位	備考
Y003523	No.1 90×55×170(45×45)mm	500枚	1束(25枚入)	-
Y003524	No.3 120×70×220(75×75)mm	500枚	1束(25枚入)	-
Y003525	No.6 150×90×280(75×75)mm	500枚	1束(25枚入)	-

●材質…未晒クラフト(密付き、内側フィルム全面貼り加工) ●規格内容…幅×マチ×高さ(窓枠の幅×高さ)

耐油袋



H4 白無地

H4 茶無地

## 耐油角底袋

注文番号	商品名・規格	ケース	最少出荷単位	備考
Y003515	H4 白無地 130×80×235mm	1,000枚	1袋(100枚入)	-
Y003516	H4 茶無地 130×80×235mm	1,000枚	1袋(100枚入)	-

●材質…耐油紙50g/mi ●規格内容…幅×マチ×高さ

パン包装

## チュロス袋



CRS-1

CRS-2 無地

CRS-6 ブラウン

CRS-7 イエロー

食パン袋

菓子パン袋

フランスパン袋

サンドウィッチ

ケース

ピザケース

サンドウィッチ袋

ドッグスリーブ

クレープスリーブ

バーガー袋

フィルムシート

耐油袋

平袋(紙袋)

亀甲袋

手提袋

紙トレー

結束材

ラベル

ピック

## チュロス袋

注文番号	商品名・規格	ケース	最少出荷単位	備考
Y000994	CRS-1 55(25)×255+13mm	1,000枚	1袋(100枚入)	-
Y000995	CRS-2 無地 55(25)×255+13mm	1,000枚	1袋(100枚入)	-

●材質…耐油紙50g ●規格内容…仕上幅(マチ)×長さ+ペロ  
※外装段ケース ※100枚PE袋

注文番号	商品名・規格	ケース	最少出荷単位	備考
Y013713	CRS-6 ブラウン 55(25)×255+13mm	1,000枚	1袋(100枚入)	-
Y013714	CRS-7 イエロー 55(25)×255+13mm	1,000枚	1袋(100枚入)	-



CRS-3 キリン

CRS-4  
スイートハート

## チュロス袋

注文番号	商品名・規格	ケース	最少出荷単位	備考
Y013748	CRS-3 キリン 55(25)×255+13mm	1,000枚	1袋(100枚入)	-
Y013749	CRS-4 スイートハート 55(25)×125+13mm	1,000枚	1袋(100枚入)	-

●材質…耐油紙50g ●規格内容…仕上幅(マチ)×長さ+ペロ  
※外装段ケース ※100枚PE袋

ストライプ柄

スター柄

## チュロス袋

注文番号	商品名・規格	ケース	最少出荷単位	備考
Y003531	スター柄 90×240mm	4,000枚	1袋(100枚入)	-
Y003532	ストライプ柄 90×240mm	4,000枚	1袋(100枚入)	-

●材質…耐油紙 ●規格内容…幅×長さ

備考欄のカラーマークは亀山SSセンターからの出荷対応になります。 ■ …ケース・バラ出荷対応 ■ …ケース出荷のみ対応 ■ …バラ出荷のみ対応  
※ケース出荷のマークがないものはメーカーからの直送になります。

# 平袋(紙袋)

平袋

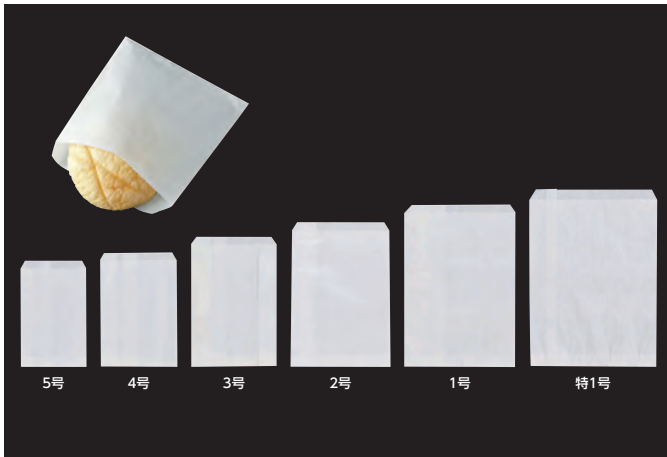

## 純白平袋

注文番号	商品名・規格	ケース	最少出荷単位	備考
Y000946	5号 120×175+15mm	4,000枚	1袋(100枚入)	-
Y000945	4号 140×195+15mm	4,000枚	1袋(100枚入)	-
Y000944	3号 155×215+15mm	4,000枚	1袋(100枚入)	-
Y000943	2号 180×245+15mm	2,000枚	1袋(100枚入)	-
Y000942	1号 200×275+15mm	2,000枚	1袋(100枚入)	-
Y000941	特1号 230×305+15mm	2,000枚	1袋(100枚入)	-

●材質…純白35g ●規格内容…幅×長さ+ベロ  
※外装:クラフト包装 ※100枚PE袋

平袋

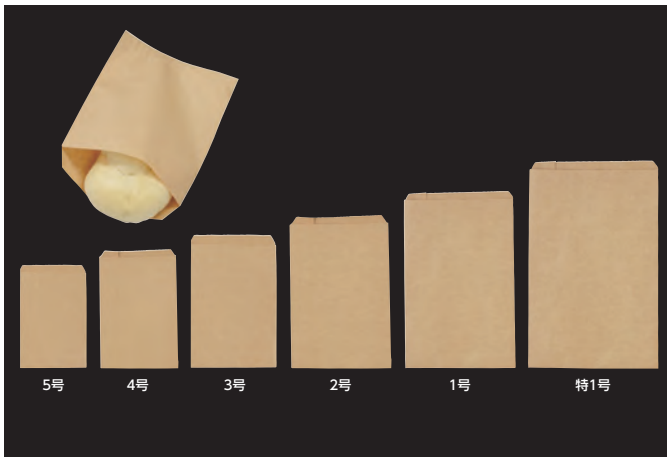

## 無地規格紙袋(茶)

注文番号	商品名・規格	ケース	最少出荷単位	備考
Y000952	5号 120×175+15mm	4,000枚	1袋(100枚入)	-
Y000951	4号 140×195+15mm	4,000枚	1袋(100枚入)	-
Y000950	3号 155×215+15mm	4,000枚	1袋(100枚入)	-
Y000949	2号 180×245+15mm	2,000枚	1袋(100枚入)	-
Y000948	1号 200×275+15mm	2,000枚	1袋(100枚入)	-
Y000947	特1号 230×305+15mm	2,000枚	1袋(100枚入)	-

●材質…未晒50g ●規格内容…幅×長さ+ベロ  
※外装:クラフト包装 ※100枚PE袋

平袋

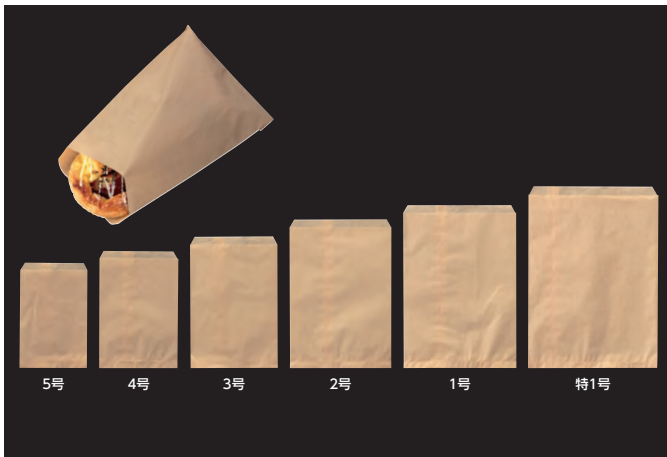

## 無地規格紙袋(茶筋)

注文番号	商品名・規格	ケース	最少出荷単位	備考
Y000958	5号 120×175+15mm	4,000枚	1袋(100枚入)	-
Y000957	4号 140×195+15mm	4,000枚	1袋(100枚入)	-
Y000956	3号 155×215+15mm	4,000枚	1袋(100枚入)	-
Y000955	2号 180×245+15mm	2,000枚	1袋(100枚入)	-
Y000954	1号 200×275+15mm	2,000枚	1袋(100枚入)	-
Y000953	特1号 230×305+15mm	2,000枚	1袋(100枚入)	-

●材質…茶筋32g ●規格内容…幅×長さ+ベロ  
※外装:段ケース ※100枚PE袋

平袋

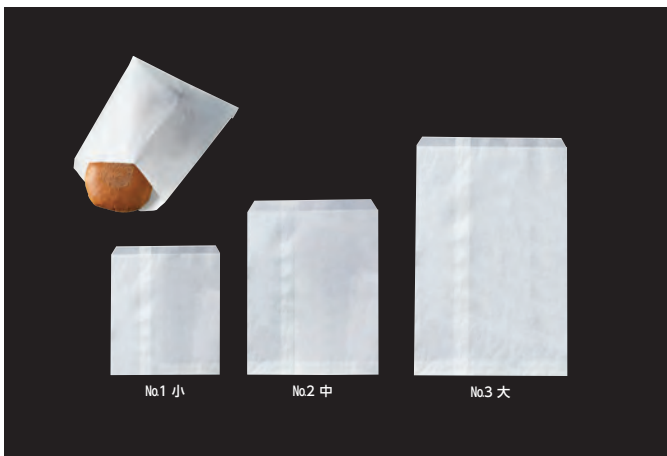

## 無地グラシン袋

注文番号	商品名・規格	ケース	最少出荷単位	備考
Y000961	No.1 小 150×220+15mm	4,000枚	1袋(100枚入)	-
Y000960	No.2 中 180×275+15mm	3,000枚	1袋(100枚入)	-
Y000959	No.3 大 210×320+15mm	2,000枚	1袋(100枚入)	-

●材質…グラシン40g ●規格内容…幅×長さ+ベロ  
※外装:段ケース ※100枚PE袋

高級感により、パンの美しさを一層引き立てます。

備考欄のカラマークは亀山SSセンターからの出荷対応になります。 ●…ケース・バラ出荷対応 ■…ケース出荷のみ対応 ▲…バラ出荷のみ対応  
※ケース出荷のマークがないものはメーカーからの直送になります。

平袋

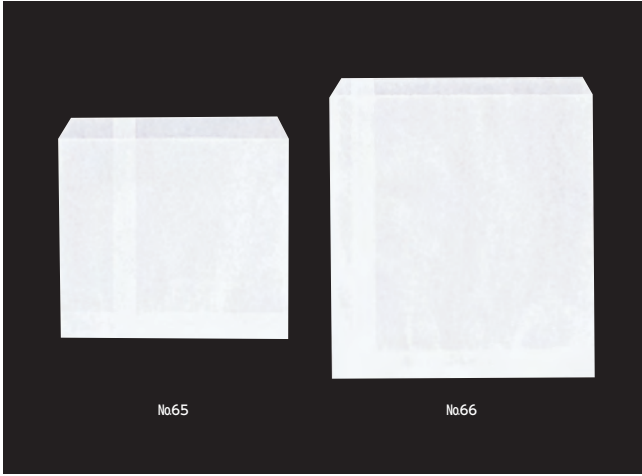

No.65

No.66

## レジ用紙袋

注文番号	商品名・規格	ケース	最少出荷単位	備考
Y000970	No.65 200×175+15mm	2,000枚	1袋(100枚入)	-
Y000971	No.66 230×245+15mm	2,000枚	1袋(100枚入)	-

●材質…純白40g ●規格内容…幅×長さ+ベロ  
※外装:クラフト包装 ※100枚PE袋

平袋



※ヒモ付です。

大

## フルーツ袋

注文番号	商品名・規格	ケース	最少出荷単位	備考
Y001163	小 245×225+15mm	1,000枚	1袋(100枚入)	-
Y001162	大 290×250+15mm	1,000枚	1袋(100枚入)	-

●材質…未晒50g ●規格内容…幅×長さ+ベロ  
※外装:クラフト包装 ※100枚PE袋

平袋



## グラシン紙袋 No.150

注文番号	規格	ケース	最少出荷単位	備考
Y000963	180×250+15mm	1,000枚	1袋(100枚入)	-

●材質…グラシン40g ●規格内容…幅×長さ+ベロ  
※外装:クラフト包装 ※100枚PE袋

平袋



## ヨーロッパ平袋 PEU-2

注文番号	規格	ケース	最少出荷単位	備考
Y000962	180×245+15mm	2,000枚	1袋(100枚入)	-

●材質…未晒50g ●規格内容…幅×長さ+ベロ  
※外装:クラフト包装 ※100枚PE袋

パン包装

- 食パン袋
- 菓子パン袋
- フランスパン袋
- サンドウィッチケース
- ピザケース
- サンドウィッチ袋
- ドッグスリーブ
- クレープスリーブ
- バーガー袋
- フィルムシート
- 耐油袋
- 平袋(紙袋)
- 亀甲袋
- 手提袋
- 紙トレー
- 結束材
- ラベル
- ピック

備考欄のカラーマークは亀山SSセンターからの出荷対応になります。 ■ …ケース・バラ出荷対応 ■ …ケース出荷のみ対応 ■ …バラ出荷のみ対応  
※ケース出荷のマークがないものはメーカーからの直送になります。

# 亀甲袋

## パン包装

- 食パン袋
- 菓子パン袋
- フランスパン袋
- サンドウィッチケース
- ピザケース
- サンドウィッチ袋
- ドッグスリーブ
- クレープスリーブ
- バーガー袋
- フィルムシート
- 耐油袋
- 平袋(紙袋)
- 亀甲袋**
- 手提袋
- 紙トレイ
- 結束材
- ラベル
- ピック



亀甲袋



100枚



150枚



200枚



300枚



500枚



1貫目

## 亀甲袋

注文番号	商品名・規格	材質	ケース	最少出荷単位	備考
Y001153	100枚 215×145(45)mm	未晒50g	3,000枚	1袋(100枚入)	-
Y013758	150枚 240×180(52.5)mm	未晒50g	3,000枚	1袋(100枚入)	-
Y001154	200枚 290×160(62.5)mm	未晒50g	3,000枚	1袋(100枚入)	-
Y001155	200枚 厚口 290×160(62.5)mm	未晒70g	2,000枚	1袋(100枚入)	-
Y001156	300枚 290×205(62.5)mm	未晒50g	2,000枚	1袋(100枚入)	-
Y001157	500枚 360×200(80)mm	未晒50g	2,000枚	1袋(100枚入)	-
Y001158	500枚 厚口 360×200(80)mm	未晒70g	1,000枚	1袋(100枚入)	-
Y001159	1貫目 440×275(92.5)mm	未晒50g	1,500枚	1袋(100枚入)	-
Y001160	1貫目 中厚口 440×275(92.5)mm	未晒60g	1,500枚	1袋(100枚入)	-
Y001161	1貫目 厚口 440×275(92.5)mm	未晒70g	500枚	1袋(100枚入)	-

●規格内容…幅×長さ(底マチ)  
※外装:クラフト包装 ※100枚PE袋

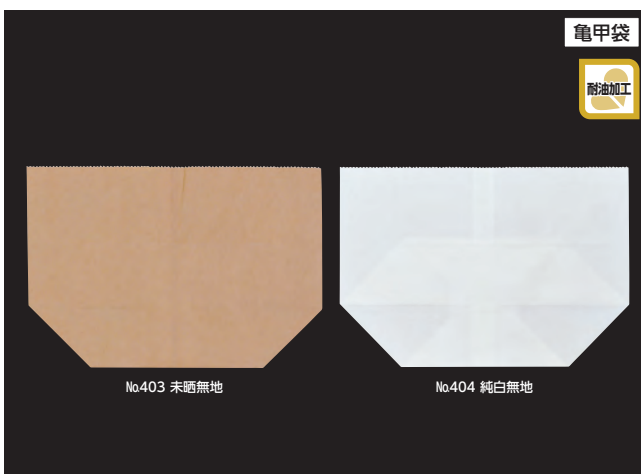

No.403 未晒無地

No.404 純白無地

## 亀甲袋 100枚 耐油

注文番号	商品名・規格	材質	ケース	最少出荷単位	備考
Y013759	No.403 未晒無地 215×145(45)mm	未晒片艶 耐油	1,000枚	1袋(100枚入)	-
Y013760	No.404 純白無地 215×145(45)mm	耐油50g	1,000枚	1袋(100枚入)	-

●規格内容…幅×長さ(底マチ)  
※外装:クラフト包装 ※100枚PE袋

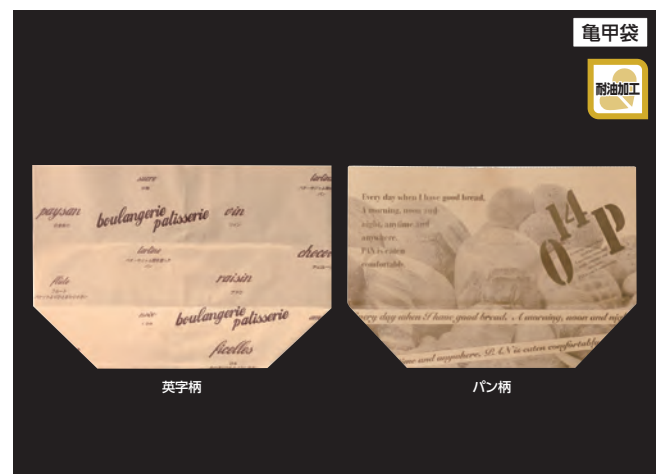

英字柄

パン柄

## 亀甲袋

注文番号	商品名・規格	ケース	最少出荷単位	備考
Y001166	英字柄 215×145(45)mm	1,000枚	1袋(100枚入)	-
Y013734	パン柄 215×145(45)mm	1,000枚	1袋(100枚入)	-

●材質…未晒耐油 ●規格内容…幅×長さ(底マチ)  
※外装:クラフト包装 ※100枚PE袋

亀甲袋

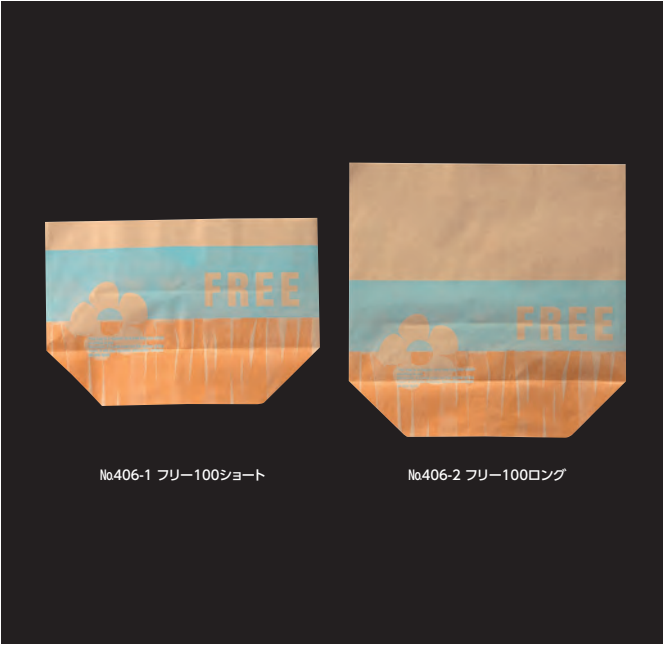

No.406-1 フリー100ショート

No.406-2 フリー100ロング



### フリー100

注文番号	商品名・規格	ケース	最少出荷単位	備考
Y001169	No.406-1 フリー100ショート 215×145(45)mm	1,000枚	1袋(100枚入)	-
Y001170	No.406-2 フリー100ロング 215×215(45)mm	1,000枚	1袋(100枚入)	-

●材質…未晒片耐油 ●規格内容…幅×長さ(底マチ)  
※外装:クラフト包装 ※100枚PE袋

パン包装

食パン袋

菓子パン袋

フランスパン袋

サンドウィッチ

ケース

ピザケース

サンドウィッチ袋

ドッグスリーブ

クレープスリーブ

バーガー袋

フィルムシート

耐油袋

平袋(紙袋)

亀甲袋

手提袋

紙トレー

結束材

ラベル

ピック

亀甲袋



No.413 茶

No.414 白

### ヨーロッパ亀甲袋

注文番号	商品名・規格	ケース	最少出荷単位	備考
Y001172	No.413 茶 215×215(45)mm	1,000枚	1袋(100枚入)	-

●材質…耐油 ●規格内容…幅×長さ(底マチ)  
※外装:クラフト包装 ※100枚PE袋

注文番号	商品名・規格	ケース	最少出荷単位	備考
Y001173	No.414 白 215×215(45)mm	1,000枚	1袋(100枚入)	-

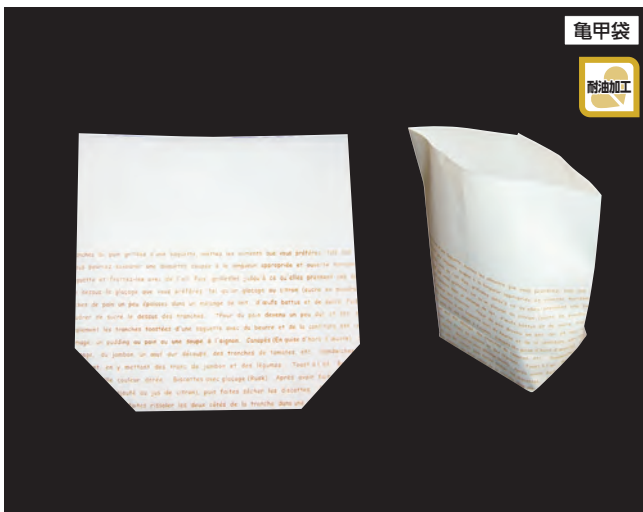

亀甲袋



### 亀甲袋 レシピ柄L No.416

注文番号	規格	ケース	最少出荷単位	備考
Y001175	215×215(45)mm	1,000枚	1袋(100枚入)	-

●材質…耐油 ●規格内容…幅×長さ(底マチ)  
※外装:クラフト包装 ※100枚PE袋



亀甲袋



No.412 茶

### キャラクターロゴ入亀甲袋Lクマ

注文番号	商品名・規格	ケース	最少出荷単位	備考
Y001164	No.412 茶 215×215(45)mm	1,000枚	1袋(100枚入)	-

●材質…耐油 ●規格内容…幅×長さ(底マチ)  
※外装:クラフト包装 ※100枚PE袋

備考欄のカラーマークは亀山SSセンターからの出荷対応になります。 ■ …ケース・バラ出荷対応 ■ …ケース出荷のみ対応 ■ …バラ出荷のみ対応  
※ケース出荷のマークがないものはメーカーからの直送になります。

# 手提袋

## パン包装

- 食パン袋
- 菓子パン袋
- フランスパン袋
- サンドウィッチケース
- ピザケース
- サンドウィッチ袋
- ドッグスリーブ
- クレープスリーブ
- パーガー袋
- フィルムシート
- 耐油袋
- 平袋(紙袋)
- 電甲袋
- 手提袋**
- 紙トレイ
- 結束材
- ラベル
- ピック



乳白色着色 手提袋

※印刷は片面のみです。

### ヨーロピアン丸拔手提袋 No.25 小

注文番号	規格	厚み	ケース	最少出荷単位	備考
Y001146	300(200)×350mm	0.03mm	1,000枚	1袋(100枚入)	-

●材質…HDPE ●規格内容…総幅(仕上幅)×長さ  
※外装:段ケース ※100枚PE袋



半透明 手提袋

※印刷は片面のみです。季節によって柄色を変更することがあります。

### 丸拔手提袋 No.24 ヨーロピアン柄(グリーン)

注文番号	規格	厚み	ケース	最少出荷単位	備考
Y001148	400(250)×390mm	0.03mm	1,000枚	1袋(100枚入)	-

●材質…HDPE ●規格内容…総幅(仕上幅)×長さ  
※外装:段ケース ※100枚PE袋

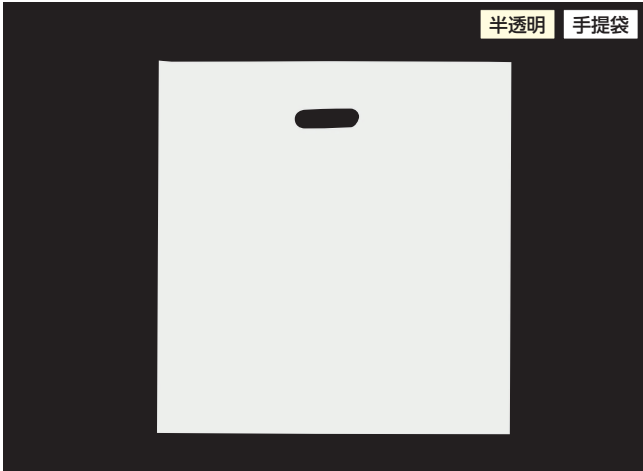

半透明 手提袋

食パン1本(3斤)が丁度入る大きさです。

### 丸拔手提袋 No.23 食パン1本用手提袋(白)

注文番号	規格	厚み	ケース	最少出荷単位	備考
Y001147	530(390)×400mm	0.02mm	1,000枚	1袋(50枚入)	-

●材質…HDPE ●規格内容…総幅(仕上幅)×長さ  
※外装:段ケース ※50枚PE袋

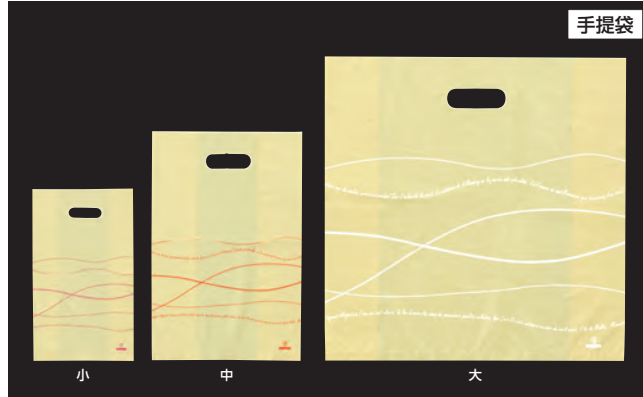

手提袋

[大]は食パン1本(3斤)が丁度入る大きさです。

### 丸拔手提袋(クリーク柄)

※印刷は片面のみです。

注文番号	商品名・規格	厚み	ケース	最少出荷単位	備考
Y001145	小 300(200)×350mm	0.025mm	1,000枚	1袋(100枚入)	-
Y001144	中 400(250)×390mm	0.030mm	1,000枚	1袋(100枚入)	-
Y001143	大 530(390)×400mm	0.035mm	1,000枚	1袋(100枚入)	-

●材質…HDPE ●規格内容…総幅(仕上幅)×長さ  
※外装:段ケース ※100枚PE袋



手提袋

食パンが1本(3斤)が丁度収まるサイズです。底部分にマチがある為、パンを圧迫せずにお持ち帰りいただけます。

### スキャンジーバッグ 無地 大

注文番号	規格	ケース	最少出荷単位	備考
Y013733	510×205(70+90)mm	1,000枚	1袋(100枚入)	-

●材質…HDPE30μ ●規格内容…幅×長さ(上部折り返し+底マチ)  
※外装:段ケース ※100枚PE袋



手提袋

### キャリーバッグ

注文番号	商品名・規格	厚み	ケース	最少出荷単位	備考
Y015059	No.46 ブラウン 460×200(90)mm	0.030mm	1,000枚	1袋(100枚入)	-
Y015060	No.51 ブラウン 510×200(90)mm	0.030mm	1,000枚	1袋(100枚入)	-

●材質…HDPE ●規格内容…幅×長さ(底マチ)



白無地

未晒無地

### ヘイコー H25チャームバッグ E 平紐 マチ広タイプ

注文番号	商品名・規格	材質・厚み	ケース	最少出荷単位	備考
Y008341	白無地 260×160×260mm	片艶クラフト紙 100g/m <sup>2</sup>	200枚	1束(50枚入)	-
Y008342	未晒無地 260×160×260mm	未晒クラフト紙 100g/m <sup>2</sup>	200枚	1束(50枚入)	-

●規格内容…幅×マチ×高さ



白無地

未晒無地

### ヘイコー 25チャームバッグ W 丸紐

注文番号	商品名・規格	材質・厚み	ケース	最少出荷単位	備考
Y008345	白無地 300×150×300mm	晒クラフト紙 120g/m <sup>2</sup>	200枚	1束(50枚入)	-
Y008346	未晒無地 300×150×300mm	未晒クラフト紙 120g/m <sup>2</sup>	200枚	1束(50枚入)	-

●規格内容…幅×マチ×高さ



手提袋

### ボンジュール手提紙袋 No.131

注文番号	規格	ケース	最少出荷単位	備考
Y001150	320×115×320mm	-	1包(100枚入)	-

●規格内容…幅×マチ×高さ  
※外装:クラフト包装



食パン1本(3斤)が丁度入る大きさです。

手提袋

### レシピ柄3斤手提紙袋 No.27

注文番号	規格	ケース	最少出荷単位	備考
Y001149	380×145×300mm	-	1包(100枚入)	-

●規格内容…幅×マチ×高さ  
※外装:クラフト包装



手提袋

### エコバッグ No.201 小

注文番号	規格	ケース	最少出荷単位	備考
Y001152	330×300(60)mm	-	1包(10枚入)	-

●規格内容…幅×長さ(底マチ)  
※外装:クラフト包装



手提袋

### エコバッグ No.200 大

注文番号	規格	ケース	最少出荷単位	備考
Y001151	390×130×290mm	-	1包(10枚入)	-

●規格内容…幅×マチ×高さ  
※外装:クラフト包装

- 食パン袋
- 菓子パン袋
- フランスパン袋
- サンドウィッチケース
- ピザケース
- サンドウィッチ袋
- ドッグスリーブ
- クレープスリーブ
- バーガー袋
- フィルムシート
- 耐油袋
- 平袋(紙袋)
- 亀甲袋
- 手提袋
- 紙トレー
- 結束材
- ラベル
- ピック

# 紙トレイ

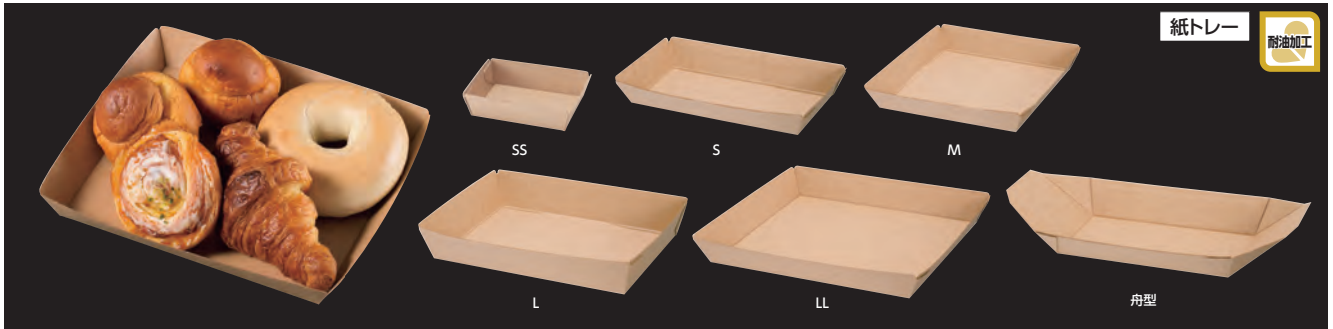

## ヘイコー ネオクラフトトレイ

注文番号	商品名・規格	ケース	最少出荷単位	備考
Y014610	SS 80×60×20(70×50)mm	1,800枚	1袋(100枚入)	-
Y014558	S 155×85×25(140×70)mm	1,000枚	1袋(50枚入)	-
Y014566	M 145×145×25(130×130)mm	800枚	1袋(50枚入)	-

●材質…未蒸クラフト紙+内側耐油加工 ●規格内容…幅×奥行×高さ(底面幅×奥行)

※オープン・電子レンジにはご使用いただけません。

注文番号	商品名・規格	ケース	最少出荷単位	備考
Y014567	L 190×135×35(175×120)mm	600枚	1袋(50枚入)	-
Y014608	LL 210×185×30(190×165)mm	600枚	1袋(50枚入)	-
Y014609	舟型 215×105×30(130×65)mm	600枚	1袋(50枚入)	-

パン包装

- 食パン袋
- 菓子パン袋
- フランスパン袋
- サンドウィッチケース
- ピザケース
- サンドウィッチ袋
- ドッグスリーブ
- クレープスリーブ
- バーガー袋
- フィルムシート
- 耐油袋
- 平袋(紙袋)
- 電甲袋
- 手提袋
- 紙トレイ
- 結束材
- ラベル
- ピック

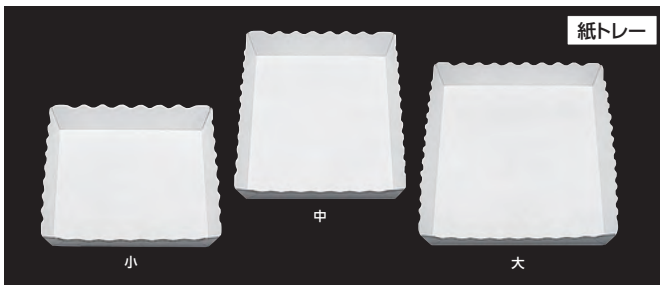

紙製のパントレー。  
焼き立てパンも型崩れさせずにお持ち帰り頂けます。

## パントレー波型(白)

注文番号	商品名・規格	ケース	最少出荷単位	備考
Y003593	小 185×165×30mm	600枚	1袋(100枚入)	-
Y003594	中 255×170×33mm	400枚	1袋(100枚入)	-
Y003595	大 300×205×33mm	300枚	1袋(100枚入)	-

●材質…紙 ●規格内容…幅×奥行×高さ

# 結束材

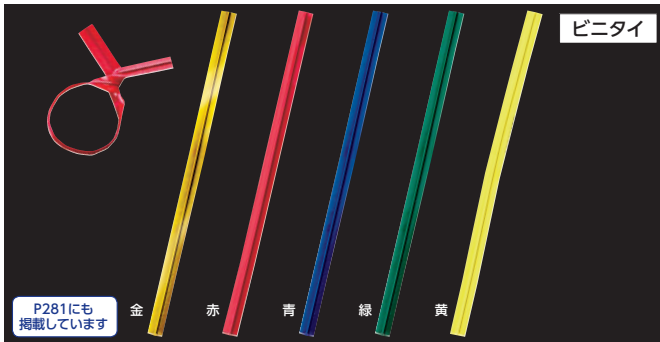

## ビニタイ

注文番号	商品名・規格	ケース	最少出荷単位	備考
Y008224	8cm 金 4×80mm	50袋	1袋(1,000本入)	-
Y008226	8cm 赤 4×80mm	50袋	1袋(1,000本入)	-
Y008227	8cm 青 4×80mm	50袋	1袋(1,000本入)	-
Y008228	8cm 緑 4×80mm	50袋	1袋(1,000本入)	-
Y008229	8cm 黄 4×80mm	50袋	1袋(1,000本入)	-
Y008225	10cm 金 4×100mm	50袋	1袋(1,000本入)	-

●材質…被覆PET 芯鉄 ●規格内容…幅×長さ  
※1,000本PE袋

# ラベル

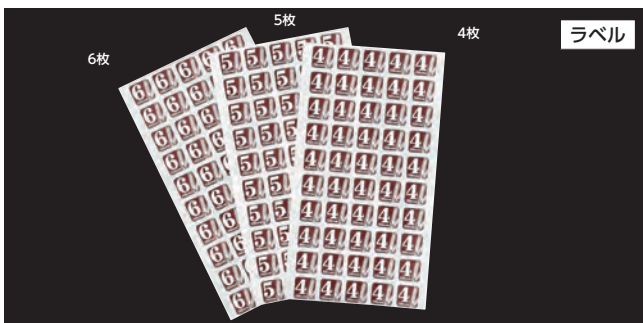

## スライスシール

注文番号	商品名・規格	ケース	最少出荷単位	備考
Y001211	4枚 15×15mm	-	1袋(1,000枚入)	-
Y001212	5枚 15×15mm	-	1袋(1,000枚入)	-
Y001213	6枚 15×15mm	-	1袋(1,000枚入)	-

●規格内容…幅×長さ(1片当り)  
※1,000枚PE袋

## エースラベル

注文番号	商品名・規格	ケース	最少出荷単位	備考
Y010999	S-0280 4枚切 25×15mm	-	1冊(1,000枚入)	-
Y011000	S-0281 5枚切 25×15mm	-	1冊(1,000枚入)	-
Y011001	S-0282 6枚切 25×15mm	-	1冊(1,000枚入)	-

●規格内容…幅×長さ



パン包装

- 食パン袋
- 菓子パン袋
- フランスパン袋
- サンドウィッチケース
- ピザケース
- サンドウィッチ袋
- ドッグスリーブ
- クレープスリーブ
- バーガー袋
- フィルムシート
- 耐油袋
- 平袋(紙袋)
- 亀甲袋
- 手提袋
- 紙トレー
- 結束材
- ラベル
- ピック

エースラベル

注文番号	商品名・規格	ケース	最少出荷単位	備考
Y013254	S-0360 4枚 20×20mm	—	1冊 (500枚入)	-
Y013255	S-0361 5枚 20×20mm	—	1冊 (500枚入)	-
Y013256	S-0362 6枚 20×20mm	—	1冊 (500枚入)	-
Y013257	S-0363 8枚 20×20mm	—	1冊 (500枚入)	-
Y013258	S-0364 10枚 20×20mm	—	1冊 (500枚入)	-
Y013259	S-0365 サンド用 20×20mm	—	1冊 (500枚入)	-

●材質…ミラコート紙 ●規格内容…幅×長さ

エースラベル

注文番号	商品名・規格	ケース	最少出荷単位	備考
Y013260	S-0366 4スライス φ20mm	—	1冊 (500枚入)	-
Y013261	S-0367 5スライス φ20mm	—	1冊 (500枚入)	-
Y013262	S-0368 6スライス φ20mm	—	1冊 (500枚入)	-
Y013263	S-0369 8スライス φ20mm	—	1冊 (500枚入)	-
Y013264	S-0370 10スライス φ20mm	—	1冊 (500枚入)	-
Y013265	S-0371 サンド用 φ20mm	—	1冊 (500枚入)	-

●材質…ミラコート紙 ●規格内容…直径



エースラベル

注文番号	商品名・規格	ケース	最少出荷単位	備考
Y013266	S-0372 ミックスサンド φ20mm	—	1冊 (500枚入)	-
Y013267	S-0373 たまごサンド φ20mm	—	1冊 (500枚入)	-
Y013268	S-0374 ベジタブルサンド φ20mm	—	1冊 (500枚入)	-
Y013269	S-0375 ツナサンド φ20mm	—	1冊 (500枚入)	-

●材質…奉書紙(和紙) ●規格内容…直径

注文番号	商品名・規格	ケース	最少出荷単位	備考
Y013270	S-0376 カツサンド φ20mm	—	1冊 (500枚入)	-
Y013271	S-0377 ハムサンド φ20mm	—	1冊 (500枚入)	-
Y013272	S-0378 フルーツサンド φ20mm	—	1冊 (500枚入)	-

備考欄のカラーマークは亀山SSセンターからの出荷対応になります。 ■ …ケース・バラ出荷対応 ■ …ケース出荷のみ対応 ■ …バラ出荷のみ対応  
※ケース出荷のマークがないものはメーカーからの直送になります。

# ピック

見た目では区別が付きにくいパンでもピックを刺したら一目瞭然。同じトレイに並べても安心です。

ピック



D-0500 Fresh Bakery 赤



D-0501 Fresh Bakery グリーン



D-0502 Fresh Bakery 黄



D-0503 Fresh Bakery ブルー

## ピック

注文番号	商品名・規格	ケース	最少出荷単位	備考
Y013337	D-0500 Fresh Bakery 赤 28.5×34mm	—	1袋(500枚入)	-
Y013338	D-0501 Fresh Bakery グリーン 28.5×34mm	—	1袋(500枚入)	-

●材質…ユボ#250+PP(2層) ●規格内容…幅×長さ

注文番号	商品名・規格	ケース	最少出荷単位	備考
Y013339	D-0502 Fresh Bakery 黄 28.5×34mm	—	1袋(500枚入)	-
Y013340	D-0503 Fresh Bakery ブルー 28.5×34mm	—	1袋(500枚入)	-



D-0504 四つ葉 緑



D-0505 四つ葉 黄色



D-0506 四つ葉 赤



D-0507 四つ葉 青

## ピック

注文番号	商品名・規格	ケース	最少出荷単位	備考
Y013341	D-0504 四つ葉 緑 28.5×34mm	—	1袋(500枚入)	-
Y013342	D-0505 四つ葉 黄色 28.5×34mm	—	1袋(500枚入)	-

●材質…ユボ#250+PP(2層) ●規格内容…幅×長さ

注文番号	商品名・規格	ケース	最少出荷単位	備考
Y013343	D-0506 四つ葉 赤 28.5×34mm	—	1袋(500枚入)	-
Y013344	D-0507 四つ葉 青 28.5×34mm	—	1袋(500枚入)	-



D-0514 かぼちゃコロケ



D-0515 メンチカツ



D-0512 蟹クリームコロケ



D-0513 男爵芋コロケ

## ピック

注文番号	商品名・規格	ケース	最少出荷単位	備考
Y013347	D-0512 蟹クリームコロケ 28.5×34mm	—	1袋(500枚入)	-
Y013348	D-0513 男爵芋コロケ 28.5×34mm	—	1袋(500枚入)	-
Y013349	D-0514 かぼちゃコロケ 28.5×34mm	—	1袋(500枚入)	-
Y013350	D-0515 メンチカツ 28.5×34mm	—	1袋(500枚入)	-

●材質…ユボ#250+PP(2層) ●規格内容…幅×長さ

パン包装

- 食パン袋
- 菓子パン袋
- フランスパン袋
- サンドウィッチケース
- ピザケース
- サンドウィッチ袋
- ドッグスリーブ
- クレープスリーブ
- バーガー袋
- フィルムシート
- 耐油袋
- 平袋(紙袋)
- 電甲袋
- 手提袋
- 紙トレイ
- 結束材
- ラベル
- ピック